



Operator's manual Manual de instrucciones
Instruções para o uso
Руководство по эксплуатации
Посібник користувача



531RS, 541RS, 541RST

Please read the operator's manual carefully and make sure you understand the instructions before using the machine.

Lea detenidamente el manual de instrucciones y asegúrese de entender su contenido antes de utilizar la máquina.

Leia as instruções para o uso com toda a atenção e compreenda o seu conteúdo antes de fazer uso da máquina.

Перед началом работы с инструментом внимательно прочитайте руководство по эксплуатации и убедитесь, что понимаете приведенные здесь инструкции.

Перед експлуатацією культиватора уважно прочитайте це керівництво та переконайтесь, що Вам все зрозуміло.



EN (2-29)

ES (30-58)

PT (59-87)

RU (88-119)

UA (120-147)

KEY TO SYMBOLS

Symbols

WARNING! A clearing saw, brushcutter or trimmer can be dangerous if used incorrectly or carelessly, and can cause serious or fatal injury to the operator or others. It is extremely important that you read and understand the contents of this operator's manual.

Please read the operator's manual carefully and make sure you understand the instructions before using the machine.

Always wear:

- Wear a protective helmet where there is a risk of falling objects
- Approved hearing protection
- Approved eye protection

Max. speed of output shaft, rpm



This product is in accordance with applicable EC directives.



Watch out for thrown objects and ricochets.



The operator of the machine must ensure, while working, that no persons or animals come closer than 15 meters.



Machines fitted with saw blades or grass blades can be thrown violently to the side when the blade comes into contact with a fixed object. This is called blade thrust. The blade is capable of amputating an arm or leg. Always keep people and animals at least 15 meters from the machine.



Arrows which show limits for handle positioning.



Ignition; choke: Set the choke control in the choke position. This should automatically set the stop switch to the start position.



Air purge

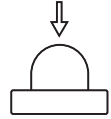

Always wear approved protective gloves.



Wear sturdy, non-slip boots.



Noise emission to the environment according to the European Community's Directive. The machine's emission is specified in the Technical data chapter and on the label.



Keep all parts of your body away from hot surfaces.



Other symbols/decals on the machine refer to special certification requirements for certain markets.

The type plate showing production number. **yyyy** is the production year, **ww** is the production week and **xxxxx** is the serial number.

yyyywwxxxxx

Switch off the engine by moving the stop switch to the STOP position before carrying out any checks or maintenance.

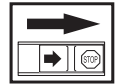

Always wear approved protective gloves.

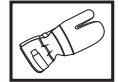

Regular cleaning is required.

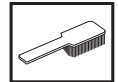

Visual check.



Approved eye protection must always be used.



CONTENTS

Contents

KEY TO SYMBOLS	
Symbols	2
CONTENTS	
Contents	3
Note the following before starting:	3
INTRODUCTION	
Dear Customer,	4
WHAT IS WHAT?	
What is what on the brush cutter?	5
GENERAL SAFETY PRECAUTIONS	
Important	6
Personal protective equipment	6
Machine's safety equipment	7
Cutting equipment	10
ASSEMBLY	
Fitting the main body	12
Assembling the handlebar and throttle	12
Connecting throttle cable and stop switch wires ...	13
Fitting blades and trimmer heads	14
Fitting the transport guard	15
Adjusting the harness and brush cutter	16
FUEL HANDLING	
Fuel safety	17
Fuel	17
Fueling	18
STARTING AND STOPPING	
Check before starting	19
Starting and stopping	19
WORKING TECHNIQUES	
General working instructions	21
MAINTENANCE	
Carburettor	24
Cooling system	24
Air filter	24
Fuel filter	25
Bevel gear	25
Spark plug	25
Trouble shooting	26
Maintenance schedule	27
TECHNICAL DATA	
Technical data	28
EC Declaration of Conformity	29

Note the following before starting:

Please read the operator's manual carefully.



WARNING! Long-term exposure to noise can result in permanent hearing impairment. So always use approved hearing protection.



WARNING! Under no circumstances may the design of the machine be modified without the permission of the manufacturer. Always use original accessories. Non-authorized modifications and/or accessories can result in serious personal injury or the death of the operator or others.



WARNING! A clearing saw, brushcutter or trimmer can be dangerous if used incorrectly or carelessly, and can cause serious or fatal injury to the operator or others. It is extremely important that you read and understand the contents of this operator's manual.

INTRODUCTION

Dear Customer,

Congratulations on your choice to buy a Husqvarna product! Husqvarna is based on a tradition that dates back to 1689, when the Swedish King Karl XI ordered the construction of a factory on the banks of the Husqvarna River, for production of muskets. The location was logical, since water power was harnessed from the Huskvarna River to create the water-powered plant. During the more than 300 years in existence, the Husqvarna factory has produced a lot of different products, from wood stoves to modern kitchen appliances, sewing machines, bicycles, motorcycles etc. In 1956, the first motor driven lawn mowers appeared, followed by chainsaws in 1959, and it is within this area Husqvarna is working today.

Today Husqvarna is one of the leading manufacturers in the world of forest and garden products, with quality as our highest priority. The business concept is to develop, manufacture and market motor-driven products for forestry and gardening, as well as for the building and construction industry. Husqvarna's aim is also to be at the front edge for ergonomics, usability, security and environmental protection. That is the reason why we have developed many different features to add to our products within these areas.

We are convinced that you will appreciate with great satisfaction the quality and performance of our product for a very long time to come. The purchase of one of our products gives you access to professional help with repairs and service whenever this may be necessary. If the retailer who sells your machine is not one of our authorized dealers, ask for the address of your nearest servicing dealer.

It is our wish that you will be satisfied with your product and that it will be your companion for a long time. Think of this operator's manual as a valuable document. By following its content (usage, service, maintenance, etc), the life span and the second-hand value of the machine can be extended. If you sell this machine, make sure that the operator's manual is passed on to the buyer.

Thank you for using a Husqvarna product.

Husqvarna AB has a policy of continuous product development and therefore reserves the right to modify the design and appearance of products without prior notice.

WHAT IS WHAT?

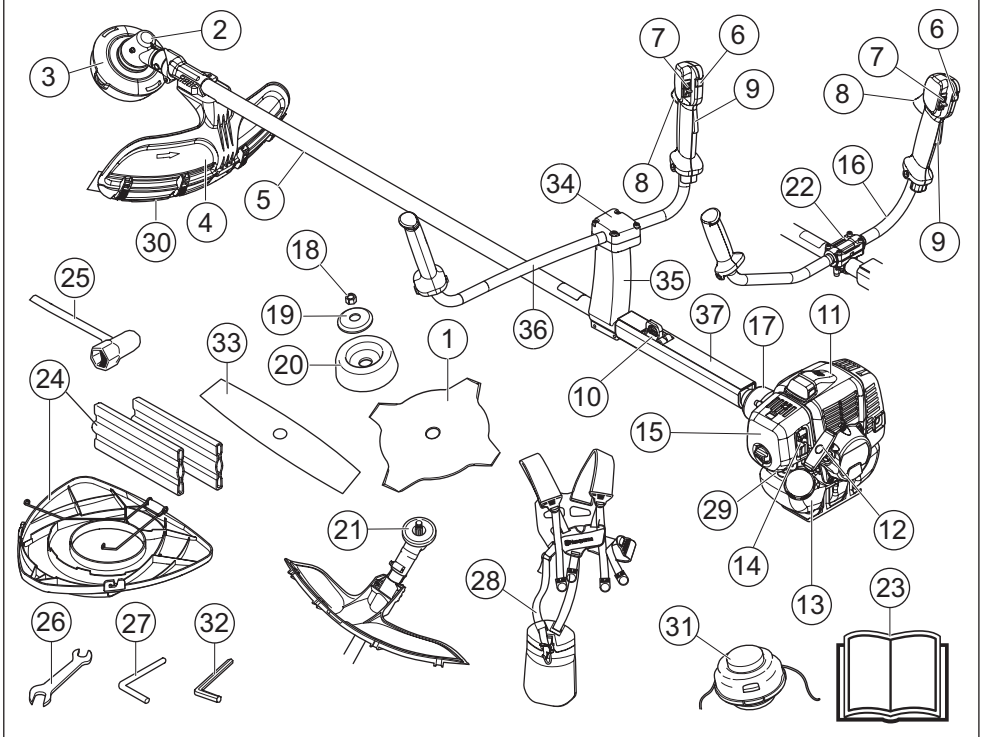

What is what on the brush cutter?

- | | |
|---------------------------------|--------------------------------------|
| 1 Blade (Not all markets) | 20 Support cup |
| 2 Grease filler cap, bevel gear | 21 Drive disc |
| 3 Bevel gear | 22 Handlebar clamp (RS) |
| 4 Cutting attachment guard | 23 Operator's manual |
| 5 Shaft | 24 Transport guard (Not all markets) |
| 6 Start throttle button | 25 Socket spanner |
| 7 Stop switch | 26 Spanner |
| 8 Throttle trigger | 27 Locking pin |
| 9 Throttle trigger lockout | 28 Harness |
| 10 Suspension ring | 29 Air purge |
| 11 Cylinder cover | 30 Guard extension |
| 12 Starter handle | 31 Trimmer head (Not all markets) |
| 13 Fuel tank | 32 Allen key |
| 14 Choke control | 33 2-teeth blade (Not all markets) |
| 15 Air filter cover | 34 Handlebar bracket (RST) |
| 16 Handlebar (RS) | 35 Bracket (RST) |
| 17 Clutch cover | 36 Handlebar (RST) |
| 18 Locking nut | 37 Protective sleeve |
| 19 Support flange | |

GENERAL SAFETY PRECAUTIONS

Important

IMPORTANT!

The clearing saw or grass trimmer is only designed for trimming grass, grass clearing and/or forestry clearing.

National or local regulations may regulate the use. Comply to given regulations.

The only accessories you can operate with this engine unit are the cutting attachments we recommend in the chapter on Technical data.

Never use the machine if you are tired, if you are ill, if you have consumed alcohol, or if you are taking other drugs or medication that can affect your vision, judgement or co-ordination.

Wear personal protective equipment. See instructions under the "Personal protective equipment" heading.

Never use a machine that has been modified in any way from its original specification.

Never use a machine that is faulty. Carry out the safety checks, maintenance and service instructions described in this manual. Some maintenance and service measures must be carried out by trained and qualified specialists. See instructions under the Maintenance heading.

All covers, guards and handles must be fitted before starting. Ensure that the spark plug cap and ignition lead are undamaged to avoid the risk of electric shock.

The machine operator must ensure that no people or animals come closer than 15 meters while working. When several operators are working in the same area the safety distance should be at least twice the tree height and no less than 15 meters.

Carry out an overall inspection of the machine before use. See the maintenance schedule.



WARNING! This machine produces an electromagnetic field during operation. This field may under some circumstances interfere with active or passive medical implants. To reduce the risk of serious or fatal injury, we recommend persons with medical implants to consult their physician and the medical implant manufacturer before operating this machine.



WARNING! Running an engine in a confined or badly ventilated area can result in death due to asphyxiation or carbon monoxide poisoning.

Personal protective equipment

IMPORTANT!

A clearing saw, brushcutter or trimmer can be dangerous if used incorrectly or carelessly, and can cause serious or fatal injury to the operator or others. It is extremely important that you read and understand the contents of this operator's manual.

You must use approved personal protective equipment whenever you use the machine. Personal protective equipment cannot eliminate the risk of injury but it will reduce the degree of injury if an accident does happen. Ask your dealer for help in choosing the right equipment.



WARNING! Listen out for warning signals or shouts when you are wearing hearing protection. Always remove your hearing protection as soon as the engine stops.

HELMET

A helmet should be worn if the trees being cleared are taller than 2 m.

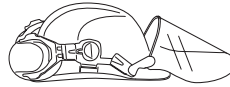

HEARING PROTECTION

Wear hearing protection that provides adequate noise reduction.



EYE PROTECTION

Always wear approved eye protection. If you use a visor then you must also wear approved protective goggles. Approved protective goggles must comply with the ANSI Z87.1 standard in the USA or EN 166 in EU countries.



GLOVES

Gloves should be worn when necessary, e.g. when fitting cutting attachments.



GENERAL SAFETY PRECAUTIONS

BOOTS

Wear boots with steel toe-caps and non-slip sole.



CLOTHING

Wear clothes made of a strong fabric and avoid loose clothing that can catch on twigs and branches. Always wear heavy, long pants. Do not wear jewellery, shorts sandals or go barefoot. Secure hair so it is above shoulder level.

FIRST AID KIT

Always have a first aid kit nearby.



Machine's safety equipment

This section describes the machine's safety equipment, its purpose, and how checks and maintenance should be carried out to ensure that it operates correctly. See the "What is what?" section to locate where this equipment is positioned on your machine.

The life span of the machine can be reduced and the risk of accidents can increase if machine maintenance is not carried out correctly and if service and/or repairs are not carried out professionally. If you need further information please contact your nearest service workshop.

IMPORTANT! All servicing and repair work on the machine requires special training. This is especially true of the machine's safety equipment. If your machine fails any of the checks described below you must contact your service agent. When you buy any of our products we guarantee the availability of professional repairs and service. If the retailer who sells your machine is not a servicing dealer, ask him for the address of your nearest service agent.



WARNING! Never use a machine with faulty safety equipment. The machine's safety equipment must be checked and maintained as described in this section. If your machine fails any of these checks contact your service agent to get it repaired.

Throttle trigger lockout

The throttle lockout is designed to prevent accidental operation of the throttle control. When you press the lock (A) (i.e. when you grasp the handle) it releases the throttle control (B). When you release the handle the throttle control and the throttle lockout both move back to their original positions. This movement is controlled by two independent return springs. This arrangement means that the throttle control is automatically locked at the idle setting.

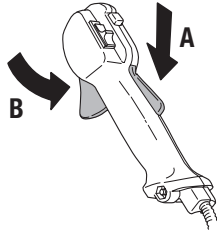

Make sure that the throttle trigger is locked at idle setting when the throttle trigger lockout is released.

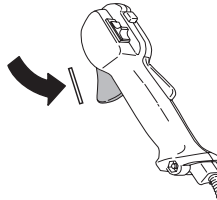

Press the throttle lockout and make sure it returns to its original position when you release it.

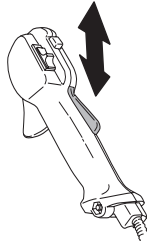

Check that the throttle trigger and throttle lockout move freely and that the return springs work properly.

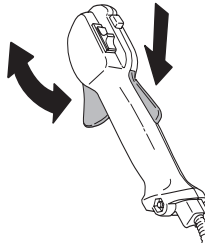

GENERAL SAFETY PRECAUTIONS

See instructions under the heading Start. Start the machine and apply full throttle. Release the throttle and check that the cutting attachment stops and remains at a standstill. If the cutting attachment rotates with the throttle in the idle position then the carburettor idle setting must be checked. See instructions under the heading Maintenance.

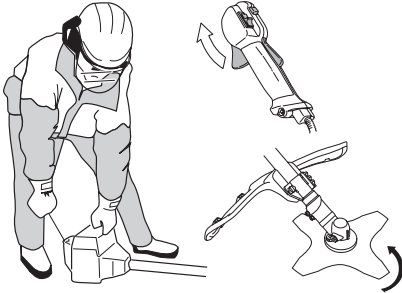

Stop switch

Use the stop switch to switch off the engine.

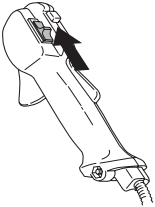

Start the engine and make sure the engine stops when you move the stop switch to the stop setting.

Cutting attachment guard



This guard is intended to prevent loose objects from being thrown towards the operator. The guard also protects the operator from accidental contact with the cutting attachment.

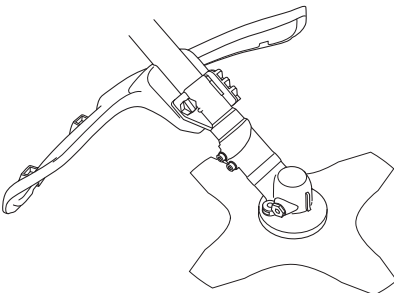

Check that the guard is undamaged and not cracked. Replace the guard if it has been exposed to impact or is cracked.

Always use the recommended guard for the cutting attachment you are using. See chapter on Technical data.



WARNING! Never use a cutting attachment without an approved guard. See the chapter on Technical data. If an incorrect or faulty guard is fitted this can cause serious personal injury.

Vibration damping system

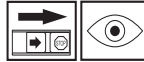

Your machine is equipped with a vibration damping system that is designed to minimize vibration and make operation easier.

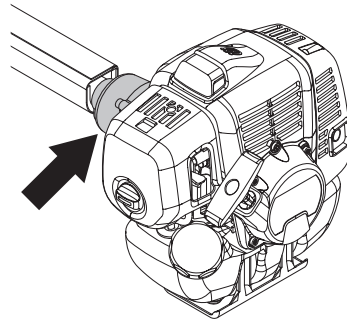

Using incorrectly wound cord or a blunt or incorrect cutting attachment (wrong type or incorrectly filed, see instructions under the heading Filing the blade) increases the level of vibration.

The machine's vibration damping system reduces the transfer of vibration between the engine unit/cutting equipment and the machine's handle unit.

Regularly check the vibration damping units for cracks or deformation.

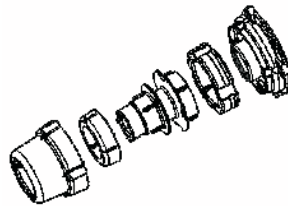

GENERAL SAFETY PRECAUTIONS

Check that the vibration damping element is undamaged and securely attached.



WARNING! Overexposure to vibration can lead to circulatory damage or nerve damage in people who have impaired circulation. Contact your doctor if you experience symptoms of overexposure to vibration. Such symptoms include numbness, loss of feeling, tingling, pricking, pain, loss of strength, changes in skin colour or condition. These symptoms normally appear in the fingers, hands or wrists. The risk increases at low temperatures.

Quick release

There is an easily accessible, quick release fitted at the front as a safety precaution in case the engine catches fire, or in any other situation that requires you to free yourself from the machine and harness. See instructions under the heading Adjusting the harness and brush cutter.

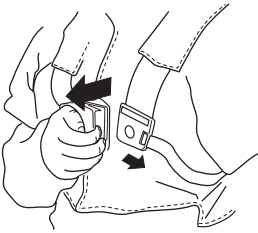

Check that the harness straps are correctly positioned. Once the harness and machine have been adjusted, check that the harness quick release works correctly.

Muffler



The muffler is designed to keep noise levels to a minimum and to direct exhaust fumes away from the user.

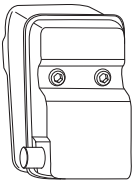

Never use a machine that has a faulty muffler.

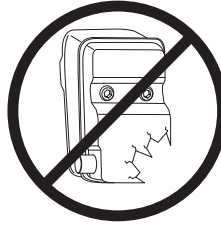

Regularly check that the muffler is securely attached to the machine.

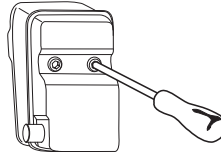

WARNING! The inside of the muffler contain chemicals that may be carcinogenic. Avoid contact with these elements in the event of a damaged muffler.



WARNING! Bear in mind that: The exhaust fumes from the engine are hot and may contain sparks which can start a fire. Never start the machine indoors or near combustible material!

Locking nut



A locking nut is used to secure some types of cutting attachment.

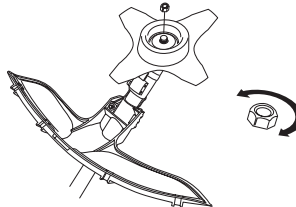

When fitting, tighten the nut in the opposite direction to the direction of rotation of the cutting attachment. To remove it, undo the nut in the same direction as the cutting

GENERAL SAFETY PRECAUTIONS

attachment rotates. (CAUTION! The nut has a left-hand thread.) Tighten the nut using the socket spanner.

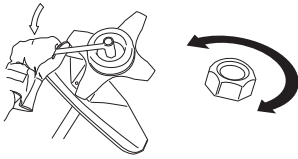

The nylon lining inside the locking nut must not be so worn that you can turn it by hand. The lining should offer a resistance of at least 1.5 Nm. The nut should be replaced after it has been put on approx. 10 times.

Cutting equipment

This section describes how to choose and maintain your cutting equipment in order to:

- Reduce the risk of blade thrust.
- Obtain maximum cutting performance.
- Extend the life of cutting equipment.

IMPORTANT!

Only use cutting attachments with the guards we recommend! See the chapter on Technical data.

Refer to the instructions for the cutting attachment to check the correct way to load the cord and the correct cord diameter.

Keep the teeth of the blade correctly sharpened! Follow our recommendations. Also refer to the instructions on the blade packaging.

Maintain the correct blade setting! Follow our instructions and use the recommended file gauge.



WARNING! Always stop the engine before doing any work on the cutting attachment. This continues to rotate even after the throttle has been released. Ensure that the cutting attachment has stopped completely and disconnect the spark plug cap before you start to work on it.



WARNING! Using an incorrect cutting attachment or an incorrectly sharpened blade increases the risk of blade thrust.

Cutting equipment

Grass blades and grass knives are intended for cutting coarse grass.

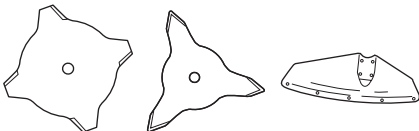

A trimmer head is intended for trimming grass.



General rules



Only use cutting attachments with the guards we recommend! See the chapter on Technical data.

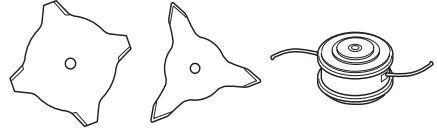

Keep the teeth of the blade correctly sharpened! Follow our instructions and use the recommended file gauge. An incorrectly sharpened or damaged blade increases the risk of accidents.

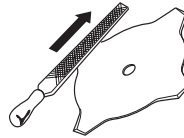

Check the cutting attachment for damage or cracks. A damaged cutting attachment should always be replaced.

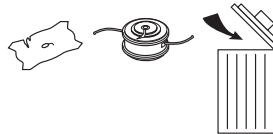

Sharpening grass knives and grass blades



- See the cutting attachment packaging for correct sharpening instructions. Sharpen blades and knives using a single-cut flat file.

GENERAL SAFETY PRECAUTIONS

- Sharpen all edges equally to maintain the balance of the blade.

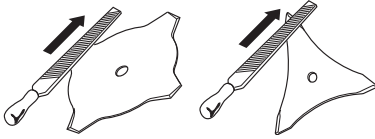

WARNING! Always discard a blade that is bent, twisted, cracked, broken or damaged in any other way. Never attempt to straighten a twisted blade so that it can be reused. Only use original blades of the specified type.

Trimmer head

IMPORTANT!

Always ensure the trimmer cord is wound tightly and evenly around the drum, otherwise the machine will generate harmful vibration.

- Only use the recommended trimmer heads and trimmer cords. These have been tested by the manufacturer to suit a particular engine size. This is especially important when a fully automatic trimmer head is used. Only use the recommended cutting attachment. See the chapter on Technical data.



- Smaller machines generally require small trimmer heads and vice versa. This is because when clearing using a cord the engine must throw out the cord radially from the trimmer head and overcome the resistance of the grass being cleared.
- The length of the cord is also important. A longer cord requires greater engine power than a shorter cord of the same diameter.
- Make sure that the cutter on the trimmer guard is intact. This is used to cut the cord to the correct length.
- To increase the life of the cord it can be soaked in water for a couple of days before use. This will make the cord tougher so that it lasts longer.

ASSEMBLY

Fitting the main body



Connect the engine (A) to the tube (B) with four screws (C).

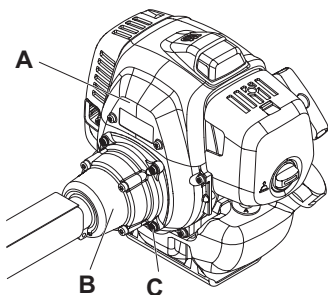

Assembling the handlebar and throttle



531RS 541RS

- Fit the handlebar in the handlebar clamp on the shaft using four screws.

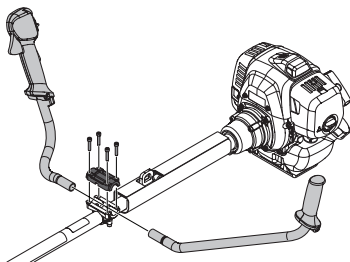

- Fit the protective sleeve as shown in the diagram.

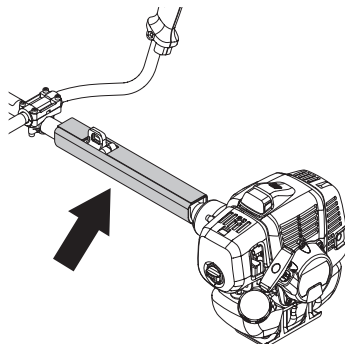

541RST

- Remove the screw at the rear of the throttle handle.
- Slide the throttle handle onto the right side of the handlebar, (see diagram).

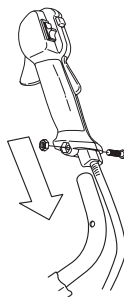

- Align the screw hole in the throttle handle with the hole in the handlebar.
- Refit the screw in the hole in the rear of the throttle handle.
- Screw the screw through the handle and handlebar. Tighten it.

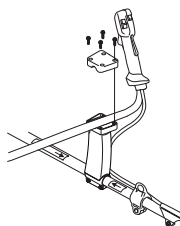

- Fit the mounting components as shown.
- Loosely tighten the four screws.
- Put on the harness and hang the machine from the support hook. Now make a final adjustment so that the machine is in a comfortable working position when it hangs from the harness.

ASSEMBLY

- Tighten the screws.



Connecting throttle cable and stop switch wires



- 1 Remove the air filter cover.
- 2 Insert the throttle cable (A) through the carburettor bracket (B), then screw the cable adjuster sleeve (C) into the carburettor bracket fully.

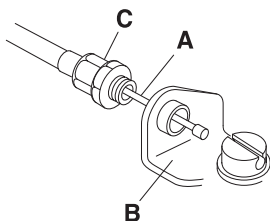

- 3 Position the slotted fitting (D) on the carburettor so the recessed hole (E) for the cable lug (F) is away from the cable adjuster sleeve.

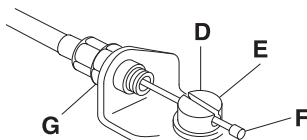

- 4 Rotate the carburettor throttle cam and slip the throttle cable through the slot in the slotted fitting, making sure the cable lug drops into the recessed hole.
- 5 Operate the throttle trigger a few times to make sure that it works correctly.
- 6 Adjust the cable adjuster sleeve so the stop on the carburettor throttle cam just contacts the throttle stop and the cable position keep 1-2 mm play between the

cable lug and the slotted fitting when the throttle trigger is fully depressed.

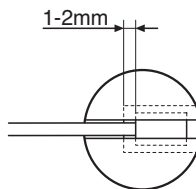

- 7 When the throttle cable is adjusted correctly, tighten the locking nut (G).
- 8 Plug the stop switch wires (H) into the matching connectors from the engine. Note that wire polarity is not important.

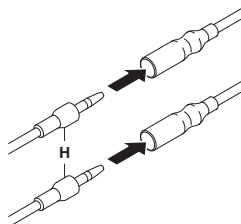

- 9 Insert the short circuit cable into the groove on the filter holder.
- 10 Fit the dust cover (J).

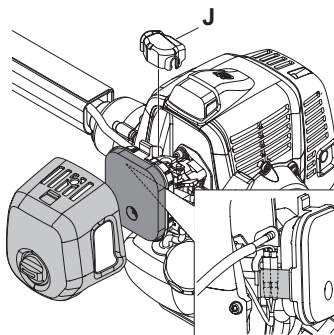

- 11 Refit the air filter cover.

ASSEMBLY

Fitting blades and trimmer heads



WARNING!

When fitting the cutting attachment it is extremely important that the raised section on the drive disc/support flange engages correctly in the centre hole of the cutting attachment. If the cutting attachment is fitted incorrectly it can result in serious and/or fatal personal injury.

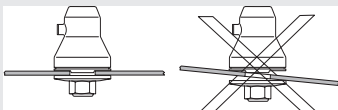

WARNING! Never use a cutting attachment without an approved guard. See the chapter on Technical data. If an incorrect or faulty guard is fitted this can cause serious personal injury.

IMPORTANT! If a saw blade or grass blade are to be used the machine must be equipped with the correct handlebar, blade guard and harness.

Fitting the guard extension



CAUTION! The guard extension shall always be fitted when using the trimmer head/plastic blades and combination guard. The guard extension shall always be removed when using the grass blade and combination guard.

Hook the blade guard/combination guard (A) onto the fitting on the shaft and secure with the bolt.

Enter the guard extension guide in the slot of the combination guard. Then click the guard extension into position on the guard with the four quick-fasteners.

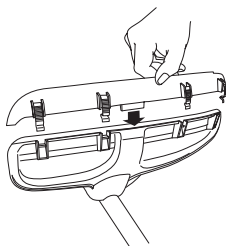

The guard extension is removed easily using a screwdriver, see illustration.

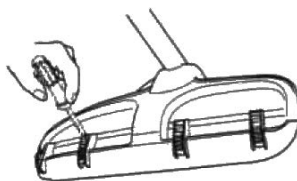

Fitting a blade guard, grass blade and grass cutter



- Hook the blade guard/combination guard (A) onto the fitting on the shaft and secure with the bolt (L). Use the recommended blade guard. See the Technical data section. **CAUTION!** Ensure that the guard extension is removed.

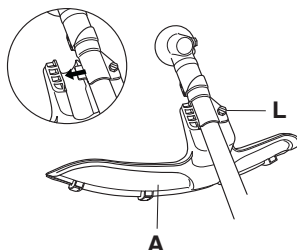

- Fit the drive disc (B) on the output shaft.
- Turn the output shaft until one of the holes in the drive disc aligns with the corresponding hole in the gear housing.
- Insert the locking pin (C) in the hole to lock the shaft.
- Place the blade (D), support cup (E) and support flange (F) on the output shaft.
- Fit the nut (G). The nut must be tightened to a torque of 35-50 Nm. Use the spanner in the tool kit. Hold the shaft of the spanner as close to the blade guard as possible. To tighten the nut, turn the spanner in the

ASSEMBLY

opposite direction to the direction of rotation (Caution! left-hand thread).

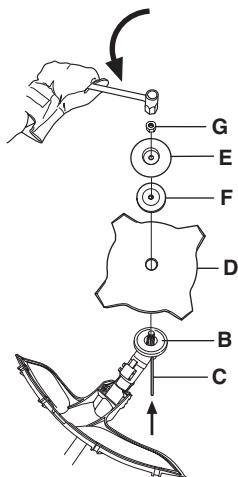

Fitting the trimmer guard and trimmer head



- Fit the correct trimmer guard (A) for use with the trimmer head. CAUTION! Ensure that the guard extension is fitted.

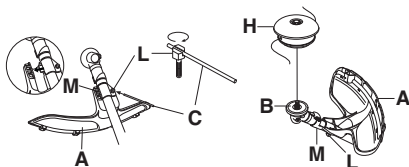

- Hook the trimmer guard/combination guard onto the fitting on the shaft and secure with the bolt (L).
- Fit the drive disc (B) on the output shaft.
- Turn the output shaft until one of the holes in the drive disc aligns with the corresponding hole in the gear housing.
- Insert the locking pin (C) in the hole to lock the shaft.
- Screw on the trimmer head/plastic blades (H) counter clockwise.

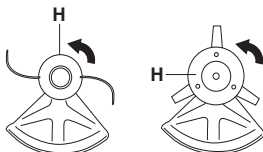

- To dismantle, follow the instructions in the reverse order.

Fitting the transport guard



- Insert the blade in the transport guard (A).
- Snap the two fasteners (B) into the slots (C) to secure the transport guard.

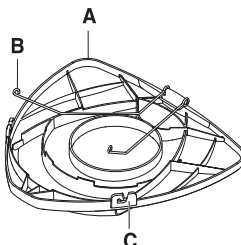

2-teeth blade

- Insert the blade in the transport guard.

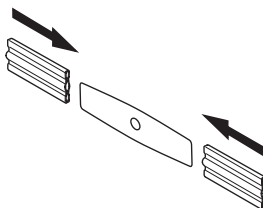

ASSEMBLY

Adjusting the harness and brush cutter



WARNING! When using a brush cutter it must always be hooked securely to the harness. Otherwise you will be unable to control the brush cutter safely and this can result in injury to yourself or others. Never use a harness with a defective quick release.

Quick release

At the front is an easily accessible, quick release. Use this if the engine catches fire or in any other emergency situation that requires you to free yourself from the machine and harness.

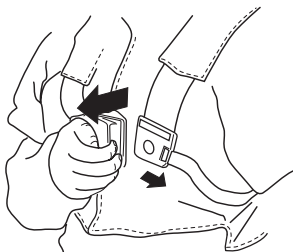

Spreading the load on your shoulders

A well-adjusted harness and machine makes work much easier. Adjust the harness for the best working position. Tension the side straps so that the weight is evenly distributed across both shoulders.



Correct height

Adjust the shoulder strap so that the cutting attachment is parallel to the ground.



Correct balance

Let the cutting attachment rest lightly on the ground. Adjust the position of the suspension ring to balance the brush cutter correctly.



FUEL HANDLING

Fuel safety

Never start the machine:

- 1 If you have spilled fuel on it. Wipe off the spillage and allow remaining fuel to evaporate.
- 2 If you have spilled fuel on yourself or your clothes, change your clothes. Wash any part of your body that has come in contact with fuel. Use soap and water.
- 3 If the machine is leaking fuel. Check regularly for leaks from the fuel cap and fuel lines.

Transport and storage

- Store and transport the machine and fuel so that there is no risk of any leakage or fumes coming into contact with sparks or open flames, for example, from electrical machinery, electric motors, electrical relays/switches or boilers.
- When storing and transporting fuel always use approved containers intended for this purpose.
- When storing the machine for long periods the fuel tank must be emptied. Contact your local petrol station to find out where to dispose of excess fuel.
- Ensure the machine is cleaned and that a complete service is carried out before long-term storage.
- The transport guard must always be fitted to the cutting attachment when the machine is being transported or in storage.
- Secure the machine during transport.
- In order to prevent unintentional starting of the engine, the spark plug cap must always be removed during long-term storage, if the machine is not under close supervision and when performing all service measures.



WARNING! Take care when handling fuel. Bear in mind the risk of fire, explosion and inhaling fumes.

Fuel

CAUTION! The machine is equipped with a two-stroke engine and must always be run using a mixture of petrol and two-stroke oil. It is important to accurately measure the amount of oil to be mixed to ensure that the correct mixture is obtained. When mixing small amounts of fuel, even small inaccuracies can drastically affect the ratio of the mixture.



WARNING! Fuel and fuel fumes are highly flammable and can cause serious injury when inhaled or allowed to come in contact with the skin. For this reason observe caution when handling fuel and make sure there is adequate ventilation.

Petrol



CAUTION! Always use a quality petrol/oil mixture at least 90 octane (RON). If your machine is equipped with a catalytic converter (see chapter on Technical data) always use a good quality unleaded petrol/oil mixture. Leaded petrol will destroy the catalytic converter.

Use low-emission petrol, also known as alkylate petrol, if it is available.



- The lowest octane recommended is 90 (RON). If you run the engine on a lower octane grade than 90 so-called knocking can occur. This gives rise to a high engine temperature, which can result in serious engine damage.
- When working at continuous high revs a higher octane rating is recommended.

Two-stroke oil

- For best results and performance use HUSQVARNA two-stroke oil, which is specially formulated for our two-stroke engines. Mixture 1:50 (2%).
- If HUSQVARNA two-stroke oil is not available, you may use another two-stroke oil of good quality that is intended for air cooled engines. Contact your dealer when selecting an oil.
- Never use two-stroke oil intended for water-cooled outboard engines, sometimes referred to as outboard oil.
- Never use oil intended for four-stroke engines.
- A poor oil quality and/or too high oil/fuel ratio may jeopardise function and decrease the life time of catalytic converters.

Petrol, litre	Two-stroke oil, litre
	2% (1:50)
5	0,10
10	0,20
15	0,30
20	0,40

FUEL HANDLING

Mixing

- Always mix the petrol and oil in a clean container intended for fuel.
- Always start by filling half the amount of the petrol to be used. Then add the entire amount of oil. Mix (shake) the fuel mixture. Add the remaining amount of petrol.
- Mix (shake) the fuel mixture thoroughly before filling the machine's fuel tank.



- Do not mix more than one month's supply of fuel at a time.
- If the machine is not used for some time the fuel tank should be emptied and cleaned.

Fueling



WARNING! Taking the following precautions, will lessen the risk of fire:

Do not smoke or place hot objects near fuel.

Always shut off the engine before refuelling.

Always stop the engine and let it cool for a few minutes before refuelling.

When refuelling, open the fuel cap slowly so that any excess pressure is released gently.

Tighten the fuel cap carefully after refuelling.

Always move the machine away from the refuelling area and source before starting.

- Always use a fuel container with an anti-spill valve.
- Clean the area around the fuel cap. Contamination in the tank can cause operating problems.
- Ensure that the fuel is well mixed by shaking the container before filling the tank.

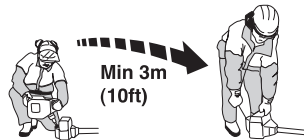

STARTING AND STOPPING

Check before starting



- Never use the machine without a guard nor with a defective guard.
- All covers must be correctly fitted and undamaged before you start the machine.
- Check the blade to ensure that no cracks have formed at the bottom of the teeth or by the centre hole. The most common reason why cracks are formed is that sharp corners have been formed at the bottom of the teeth while sharpening or that the blade has been used with dull teeth. Discard a blade if cracks are found.

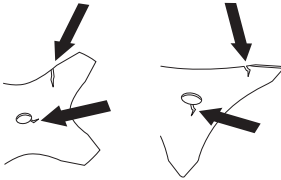

- Check that the support flange is not cracked due to fatigue or due to being tightened too much. Discard the support flange if it is cracked.

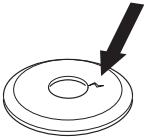

- Ensure the locking nut has not lost its captive force. The nut lock should have a locking force of at least 1.5 Nm. The tightening torque of the locking nut should be 35-50 Nm.



- Check that the blade guard is not damaged or cracked. Replace the blade guard if it is exposed to impact or is cracked.

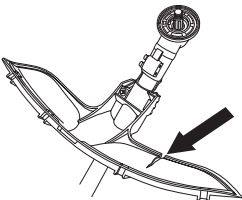

- Check that the trimmer head and trimmer guard are not damaged or cracked. Replace the trimmer head or

trimmer guard if they have been exposed to impact or are cracked.

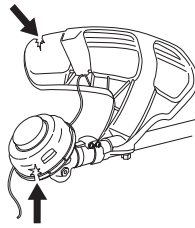

Starting and stopping



WARNING! The complete clutch cover and shaft must be fitted before the machine is started, otherwise the clutch can come loose and cause personal injury.

Always move the machine away from the refuelling area and source before starting. Place the machine on a flat surface. Ensure the cutting attachment cannot come into contact with any object.

Make sure no unauthorised persons are in the working area. Otherwise there is a risk of serious personal injury. The safety distance is 15 meters.

Starting



Ignition: Set the stop switch to the start position.

Primer bulb: Press the air purge repeatedly until fuel begins to fill the bulb. The bulb need not be completely filled.

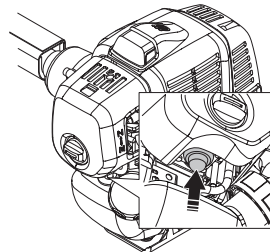

STARTING AND STOPPING

Choke: Set the choke control in the choke position.

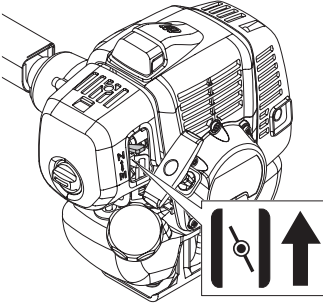

WARNING! When the engine is started with the choke in either the choke or start throttle positions the cutting attachment will start to rotate immediately.

Hold the body of the machine on the ground using your left hand (CAUTION! Not with your foot!). Grip the starter handle, slowly pull out the cord with your right hand until you feel some resistance (the starter pawls grip), now quickly and powerfully pull the cord. **Never twist the starter cord around your hand.**

Repeat pulling the start handle until the engine starts. When the engine starts, return choke control to run position and apply full throttle; the throttle will automatically disengage from the start setting.

CAUTION! Do not pull the starter cord all the way out and do not let go of the starter handle when the cord is fully extended. This can damage the machine.



CAUTION! Do not put any part of your body in marked area. Contact can result in burns to the skin, or electrical shock if the spark plug cap has been damaged. Always

use gloves. Do not use a machine with damaged spark plug cap.

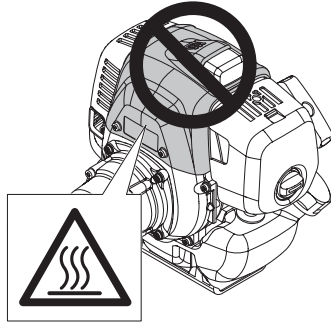

For throttle handles with a start throttle lock:

Set the throttle to the start position by first pressing the throttle lockout and the throttle trigger, then pressing the start throttle button (A). Then release the throttle lockout and the throttle trigger, followed by the start throttle button. The throttle function is now activated. To return the engine to idle, press the throttle lockout and throttle trigger again.

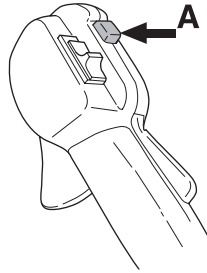

Stopping



Stop the engine by switching off the ignition.



WORKING TECHNIQUES

General working instructions

IMPORTANT!

This section describes the basic safety precautions for working with brush cutters and trimmers.

If you encounter a situation where you are uncertain how to proceed you should ask an expert. Contact your dealer or your service workshop.

Avoid all usage which you consider to be beyond your capability.

You must understand the difference between forestry clearing, grass clearing and grass trimming before use.

Basic safety rules



- 1 Look around you:
 - To ensure that people, animals or other things cannot affect your control of the machine.
 - To ensure that people, animals, etc., do not come into contact with the cutting attachment or loose objects that are thrown out by the cutting attachment.
 - **CAUTION!** Do not use the machine unless you are able to call for help in the event of an accident.
- 2 Inspect the working area. Remove all loose objects, such as stones, broken glass, nails, steel wire, string, etc. that could be thrown out or become wrapped around the cutting attachment.
- 3 Do not use the machine in bad weather, such as dense fog, heavy rain, strong wind, intense cold, etc. Working in bad weather is tiring and often brings added risks, such as icy ground, unpredictable felling direction, etc.
- 4 Make sure you can move and stand safely. Check the area around you for possible obstacles (roots, rocks, branches, ditches, etc.) in case you have to move suddenly. Take great care when working on sloping ground.



- 5 Keep a good balance and a firm foothold. Do not overreach. Keep proper footing and balance at all times.

- 6 Always hold the machine with both hands. Hold the machine on the right side of your body. Keep all parts of your body away from the hot surfaces. Keep all parts of your body away from the rotating cutting attachment.



- 7 When using a brush cutter it must always be hooked securely to the harness. Otherwise you will be unable to control the brush cutter safely and this can result in injury to yourself or others. Never use a harness with a defective quick release.
- 8 Keep the cutting attachment below waist level.
- 9 Switch off the engine before moving to another area. Fit the transport guard before carrying or transporting the equipment any distance.
- 10 Never put the machine down with the engine running unless you have it in clear sight.



WARNING! Neither the operator of the machine nor anyone else may attempt to remove the cut material while the engine is running or the cutting equipment is rotating, as this can result in serious injury.

Stop the engine and cutting equipment before you remove material that has wound around the blade shaft as otherwise there is a risk of injury. The bevel gear can get hot during use and may remain so for a while afterwards. You could get burnt if you touch it.

WORKING TECHNIQUES



WARNING! Watch out for thrown objects. Always wear approved eye protection. Never lean over the cutting attachment guard. Stones, rubbish, etc. can be thrown up into the eyes causing blindness or serious injury.

Keep unauthorised persons at a distance. Children, animals, onlookers and helpers should be kept outside the safety zone of 15 metres. Stop the machine immediately if anyone approaches. Never swing the machine around without first checking behind you to make sure no-one is within the safety zone.

Basic working techniques

Always slow the engine to idle speed after each working operation. Long periods at full throttle without any load on the engine can lead to serious engine damage.



WARNING! Sometimes branches or grass get caught between the guard and cutting attachment. Always stop the engine before cleaning.



WARNING! Machines fitted with saw blades or grass blades can be thrown violently to the side when the blade comes into contact with a fixed object. This is called blade thrust. A blade thrust can be violent enough to cause the machine and/or operator to be propelled in any direction, and possibly lose control of the machine. Blade thrust can occur without warning if the machine snags, stalls or binds. Blade thrust is more likely to occur in areas where it is difficult to see the material being cut.

Avoid cutting with the area of the blade between the 12 o'clock and 3 o'clock positions. Because of the speed of rotation of the blade, blade thrust can occur if you attempt to cut thick stems with this area of the blade.

- Before you start clearing, check the clearing area, the type of terrain, the slope of the ground, whether there are stones, hollows etc.
- Start at whichever end of the area is easiest, and clear an open space from which to work.
- Work systematically to and fro across the area, clearing a width of around 4-5 m on each pass. This exploits the full reach of the machine in both directions

and gives the operator a convenient and varied working area to work in.

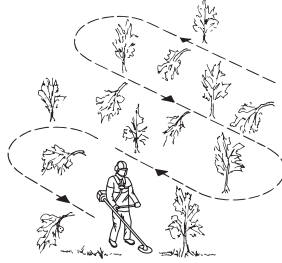

- Clear a strip around 75 m long. Move your fuel can as work progresses.
- On sloping ground you should work along the slope. It is much easier to work along a slope than it is to work up and down it.
- You should plan the strip so that you avoid going over ditches or other obstacles on the ground. You should also orient the strip to take advantage of wind conditions, so that cleared stems fall in the cleared area of the stand.



Grass clearing using a grass blade



- Grass blades and grass knives must not be used on woody stems.
- A grass blade is used for all types of tall or coarse grass.
- The grass is cut down with a sideways, swinging movement, where the movement from right-to-left is the clearing stroke and the movement from left-to-

WORKING TECHNIQUES

right is the return stroke. Let the left-hand side of the blade (between 8 and 12 o'clock) do the cutting.

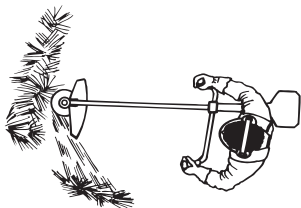

- If the blade is angled to the left when clearing grass, the grass will collect in a line, which makes it easier to collect, e.g. by raking.
- Try to work rhythmically. Stand firmly with your feet apart. Move forward after the return stroke and stand firmly again.
- Let the support cup rest lightly against the ground. It is used to protect the blade from hitting the ground.
- Reduce the risk of material wrapping around the blade by following these instructions:
 - 1 Always work at full throttle.
 - 2 Avoid the previously cut material during the return stroke.
- Stop the engine, unclip the harness and place the machine on the ground before you start to collect the cut material.

Grass trimming with a trimmer head



Trimming

- Hold the trimmer head just above the ground at an angle. It is the end of the cord that does the work. Let the cord work at its own pace. Never press the cord into the area to be cut.



- The cord can easily remove grass and weeds up against walls, fences, trees and borders. However it can also damage sensitive bark on trees and bushes, and damage fence posts.
- Reduce the risk of damaging plants by shortening the cord to 10-12 cm and reducing the engine speed.

Clearing

- The clearing technique removes all unwanted vegetation. Keep the trimmer head just above the ground and tilt it. Let the end of the cord strike the ground around trees, posts, statues and the like.

CAUTION! This technique increases the wear on the cord.



- The cord wears quicker and must be fed forward more often when working against stones, brick, concrete, metal fences, etc., than when coming into contact with trees and wooden fences.
- When trimming and clearing, you should use less than full throttle (80%) so that the cord lasts longer and to reduce the wear on the trimmer head.

Cutting

- The trimmer is ideal for cutting grass that is difficult to reach using a normal lawn mower. Keep the cord parallel to the ground when cutting. Avoid pressing the trimmer head against the ground as this can ruin the lawn and damage the tool.

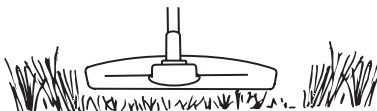

- Do not allow the trimmer head to constantly come into contact with the ground during normal cutting. Constant contact of this type can cause damage and wear to the trimmer head.

Sweeping

- The fan effect of the rotating cord can be used for quick and easy clearing up. Hold the cord parallel to and above the area to be swept and move the tool side to side.

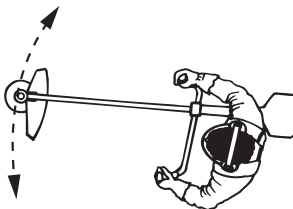

- When cutting and sweeping you should use full throttle to obtain the best results.

MAINTENANCE

Carburettor

Adjusting the idle speed (T)

Check that the air filter is clean. When the idle speed is correct, the cutting attachment should not rotate. If adjustment is required, close (turn clockwise) the idle adjustment screw T, with the engine running, until the cutting attachment starts to rotate. Open (turn anticlockwise) the screw until the cutting attachment stops. The idle speed is correctly set when the engine runs smoothly in all positions, and there is a clear margin to the speed at which the cutting attachment starts to rotate.

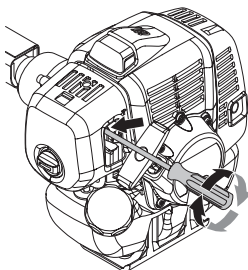

WARNING! If the idle speed cannot be adjusted so that the cutting attachment stops, contact your dealer/service workshop. Do not use the machine until it has been correctly adjusted or repaired.

Cooling system



To keep the working temperature as low as possible the machine is equipped with a cooling system.

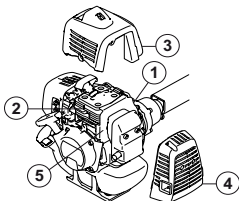

The cooling system consists of:

- 1 Fins on the flywheel.
- 2 Cooling fins on the cylinder.
- 3 Cylinder cover (directs cold air over the cylinder).
- 4 Muffler cover.
- 5 Muffler plate.

Clean the cooling system with a brush once a week, more often in demanding conditions. A dirty or blocked cooling system results in the machine overheating which causes damage to the piston and cylinder.

Air filter



Clean the filter every 25 hours, or more regularly if conditions are exceptionally dusty.

Set the choke control in the choke position.

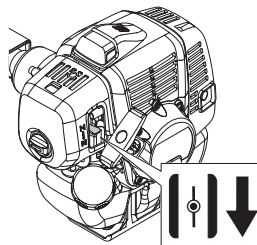

Cleaning the air filter

Remove the air filter cover. Remove the dust around the filters.

Take out the filters.

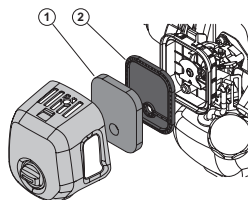

Clean the foam plastic filter. (1)

Wash the filter in clean, warm soapy water.

Make sure that the filter is dry before oiling it. Moisten the foam plastic filter with Husqvarna two-stroke engine oil.

Put the filter in a plastic bag and pour the filter oil over it. Knead the plastic bag to distribute the oil. Squeeze the excess oil out of the filter inside the plastic bag and pour off the excess before fitting the filter to the machine.

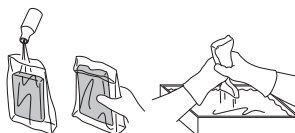

Note:

MAINTENANCE

Never use oil intended for four-stroke engines. This may damage the foam plastic filter.

Do not use mixture gasoline! This type of gasoline does not contain enough oil, so the filter will become dry after a few hours.

Felt filter (2)

Clean the filter by knocking the filter carefully against the hand palm or blow the air from inside to outward.

Do not wash the felt filter, since kneading will make the filter shrink and scrubbing will remove fibre of filter!

An air filter that has been in use for a long time cannot be cleaned completely. The filter must therefore be replaced with a new one at regular intervals. **A damaged air filter must always be replaced.**

Fuel filter

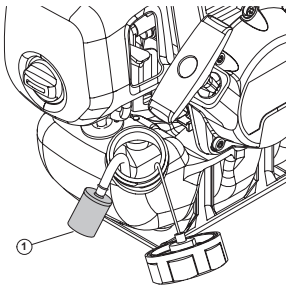

1 Fuel filter

When the engine runs short of fuel supply, check the fuel cap and the fuel filter for blockage.

Bevel gear



The bevel gear is filled with the right quantity of grease at the factory. However, before using the machine you should check that the bevel gear is filled three-quarters full with grease. Use HUSQVARNA special grease.

The grease in the bevel gear does not normally need to be changed except if repairs are carried out.

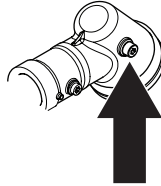

Spark plug



The spark plug condition is influenced by:

- Incorrect carburettor adjustment.
- An incorrect fuel mixture (too much or incorrect type of oil).
- A dirty air filter.

These factors cause deposits on the spark plug electrodes, which may result in operating problems and starting difficulties.

If the machine is low on power, difficult to start or runs poorly at idle speed: always check the spark plug first before taking any further action. If the spark plug is dirty, clean it and check that the electrode gap is 0,6-0,7 mm. The spark plug should be replaced after about a month in operation or earlier if necessary.

0,6 - 0,7 mm

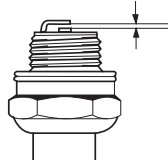

CAUTION! Always use the recommended spark plug type! Use of the wrong spark plug can damage the piston/cylinder. Check that the spark plug is fitted with a suppressor.

MAINTENANCE

Trouble shooting

Starting failure		
Check	Possible Cause	Action
Stop button	Stop position	Set the stop switch to the start position.
Starter pawls	Binding pawls	Adjust or replace the pawls.
		Clean around the pawls.
		Contact a servicing dealer.
Fuel tank	Incorrect fuel type	Drain it and use correct fuel.
Carburettor	Adjustment of the idle speed	Adjust the idling speed with the T-screw.
Sparking (no spark)	Spark plug contaminated or wet	Make sure that the spark plug is dry and clean.
	Spark plug gap incorrect.	Clean the spark plug. Check that the electrode gap is correct. Make sure that the spark plug is fitted with a suppressor. Refer to technical data for correct electrode gap.
Spark plug	Spark plug loose.	Retighten the spark plug
Fuel filter	Clogged fuel filter	Replace the fuel filter.

Engine starts but does not stay running.		
Check	Possible Cause	Possible action
Fuel tank	Incorrect fuel type	Drain it and use correct fuel.
Carburettor	Engine will not idle properly.	Contact your servicing dealer.
Air filter	Clogged air filter	Clean the air filter.
Fuel filter	Clogged fuel filter	Replace the fuel filter.

MAINTENANCE

Maintenance schedule

The following is a list of the maintenance steps that must be performed on the machine. Most of the items are described in the Maintenance section. The user must only carry out the maintenance and service work described in this Operator's Manual. More extensive work must be carried out by an authorized service workshop.

Maintenance	Daily maintenance	Weekly maintenance	Monthly maintenance
Clean the outside of the machine.	X		
Check that the harness is not damaged.	X		
Make sure the throttle trigger lock and the throttle function correctly from a safety point of view.	X		
Check that the handle and handlebar are undamaged and secured correctly.	X		
Check that the stop switch works correctly.	X		
Check that the cutting attachment does not rotate at idle.	X		
Clean the air filter. Replace if necessary.	X		
Check that the guard is undamaged and not cracked. Replace the guard if it has been exposed to impact or is cracked.	X		
Check that the blade is correctly centred, is sharp, and is not cracked. An off-centre blade will cause vibration that could result in damage to the machine.	X		
Check that the trimmer head is undamaged and not cracked. Replace the trimmer head if necessary.	X		
Check that the locking nut of the cutting equipment is tightened correctly.	X		
Check that the transport guard for the blade is intact and that it can be secured correctly.	X		
Check that nuts and screws are tight.	X		
Check that there are no fuel leaks from the engine, tank or fuel lines.	X		
Check the starter and starter cord.		X	
Check that the vibration damping elements are not damaged.		X	
Clean the outside of the spark plug. Remove it and check the electrode gap. Adjust the gap to 0,6-0,7 mm or replace the spark plug. Check that the spark plug is fitted with a suppressor.		X	
Clean the machine's cooling system.		X	
Clean the outside of the carburettor and the space around it.		X	
Check that the bevel gear is filled three-quarters full with lubricant. Fill if necessary using special grease.		X	
Clean the muffler.			X
Check the fuel filter for contamination and the fuel hose for cracks or other defects. Replace if necessary.			X
Check all cables and connections.			X
Check the clutch, clutch springs and the clutch drum for wear. Replace if necessary by an authorized service workshop.			X
Replace the spark plug. Check that the spark plug is fitted with a suppressor.			X

TECHNICAL DATA

Technical data

Technical data	531RS	541RS	541RST
Engine			
Cylinder displacement, cm ³	33,6	41,5	41,5
Cylinder bore, mm	36	40	40
Stroke, mm	33	33	33
Idle speed, rpm	2500	2500	2500
Recommended max. speed, rpm	12000	12000	12000
Speed of output shaft, rpm	8570	8570	8570
Max. engine output, acc. to ISO 8893, kW/ rpm	1,2/7000	1,6/7000	1,6/7000
Ignition system			
Spark plug	NGK BPMR 7A	NGK BPMR 7A	NGK BPMR 7A
Electrode gap, mm	0,6-0,7	0,6-0,7	0,6-0,7
Fuel and lubrication system			
Fuel tank capacity, litre	0,74	0,94	0,94
Weight			
Weight without fuel, cutting attachment and harness, kg	6,9	7,1	7,3
Noise emissions			
(see note 1)			
Sound power level, measured dB(A)	107	107	107
Sound power level, guaranteed L _{WA} dB(A)	108	109	109
Noise levels			
(see note 2)			
Equivalent sound pressure level at the operator's ear, measured according to EN ISO 11806 and ISO 22868, dB(A):			
Equipped with trimmer head (original)	90	94	94
Equipped with grass blade (original)	89	95	95
Vibration levels			
(see note 3)			
Equivalent vibration levels (a _{h_{v,eq}}) at handles, measured according to EN ISO 11806 and ISO 22867, m/s ²			
Equipped with trimmer head (original), left/right	2,8/3,0	3,1/2,8	5,6/5,1
Equipped with grass blade (original), left/right	4,2/4,0	4,5/5,0	7,1/6,3

Note 1: Noise emissions in the environment measured as sound power (L_{WA}) in conformity with EC directive 2000/14/EC. Reported sound power level for the machine has been measured with the original cutting attachment that gives the highest level. The difference between guaranteed and measured sound power is that the guaranteed sound power also includes dispersion in the measurement result and the variations between different machines of the same model according to Directive 2000/14/EC.

Note 2: Reported data for equivalent sound pressure level for the machine has a typical statistical dispersion (standard deviation) of 2.5 dB(A).

Note 3: Reported data for equivalent vibration level has a typical statistical dispersion (standard deviation) of 1.5 m/s².

TECHNICAL DATA

Approved accessories	Type	Cutting attachment guard, Art. no.
Grass blade/grass cutter	Multi 255-3 (Ø 255 3 teeth)	537 33 16-03
	Grass 275-4 (Ø 275 4 teeth)	537 33 16-03
	Multi 300-2 (Ø 300 2 teeth)	537 33 16-03
	Multi 330-2 (Ø 330 2 teeth)	537 33 16-03
Plastic blades	Tricut Ø 300 mm (Separate blades have part number 531 01 77-15)	537 33 16-03
Trimmer head	T35, T35x (Ø 2.4 - 3.0 mm cord)	537 33 16-03
	S35 (Ø 2.4 - 3.0 mm cord)	537 33 16-03
	T45x (Ø 2.7 - 3.3 mm cord)	537 33 16-03
	T55x (Ø 2.7 - 3.3 mm cord)	537 33 16-03
	S II	537 33 16-03
Support cup	Fixed	-

EC Declaration of Conformity

Issuer's name: Husqvarna AB, SE-561 82 Huskvarna, Sweden, tel: +46-36-146500.

Husqvarna AB claims sole responsibility for the object of this declaration: Trimmer and/or Brushcutter powered by petrol, platform(s) G45L and G35L representing model(s) Husqvarna 541RS, 541RST and 531RS from 2017 serial numbers and on-wards. The platform number and model number are clearly stated in plain text on the type plate along with the year with subsequent serial numbers.

The object of the declaration described above is in conformity with the requirements of the Council's Directives:

- of May 17, 2006 "relating to machinery" **2006/42/EC**.
- of February 26, 2014 "relating to electromagnetic compatibility" **2014/30/EU**.
- of May 8, 2000 "relating to the noise emissions in the environment" **2000/14/EC**.
- of December 14, 2005 "relating to the noise emissions in the environment" **2005/88/EC**.

In accordance with Annex V, the declared sound values are stated in the technical data sheet of the operator's manual.

The following standards have been applied: **EN ISO 11806-1:2011**, **EN ISO 14982:2009**, **EN ISO 12100:2010 CISPR 12:2007+A1:2009**

TÜV Rheinland LGA Products GmbH, Tillystrasse 2, D-90431 Nuernberg, Germany, 0197, has carried out a voluntary examination on behalf of Husqvarna AB, providing AM50391783 (541RS, 541RST), AM50391781 (531RS) - Certificate of Conformity to EC Council directive 2006/42/EC for machinery. This certificate is applicable to all manufacturing locations and Countries of Origin, as stated on the product. The supplied grass trimmer and/or brushcutter conforms to the example that underwent examination.

Husqvarna AB, Huskvarna, Sweden, 2017-08-01



Per Gustafsson, Development manager (Authorized representative for Husqvarna AB and responsible for technical documentation.)

ACLARACIÓN DE LOS SÍMBOLOS

Símbolos

¡ATENCIÓN! Una desbrozadora, quita arbustos o recortadora puede ser una herramienta peligrosa si se utiliza de manera errónea o descuidada, y provocar heridas graves o mortales al usuario o terceros. Es sumamente importante que lea y comprenda el contenido de este manual de instrucciones.

Lea detenidamente el manual de instrucciones y asegúrese de entender su contenido antes de utilizar la máquina.

Utilice siempre:

- Casco protector cuando exista el riesgo de objetos que caen
- Protectores auriculares homologados
- Protección ocular homologada

Velocidad máxima en el eje de salida, rpm

Este producto cumple con la directiva CE vigente.

Cuidado con los objetos lanzados o rebotados.

Durante el trabajo, el usuario de la máquina debe procurar que ninguna persona o animal se acerque a más de 15 metros a la máquina.

Las máquinas equipadas con hojas de sierra u hojas para hierba pueden ser despedidas violentamente hacia un lado cuando la hoja entra en contacto con un objeto fijo. A este efecto se le llama lanzada de hoja. La hoja puede amputar un brazo o una pierna. Mantener siempre las personas y animales a como mínimo 15 metros de distancia de la máquina.

Marcas de flechas que indican los límites para colocar la sujeción del mango.

Encendido; estrangulador: Ponga el estrangulador en la posición de estrangulamiento. Entonces, el botón de parada se desplazará automáticamente hacia la posición de arranque.



Bomba de combustible.

Utilice siempre guantes protectores homologados.

Utilice botas antideslizantes y seguras.

Las emisiones sonoras en el entorno según la directiva de la Comunidad Europea. Las emisiones de la máquina se indican en el capítulo Datos técnicos y en la etiqueta.

Mantenga todas las partes de su cuerpo apartadas de las superficies calientes.

Los demás símbolos/etiquetas que aparecen en la máquina corresponden a requisitos de homologación específicos en determinados mercados.

La placa de identificación muestra el número de producción.

aaaa es el año de producción, **ss** es la semana de producción y **xxxxx** es el número de serie.

Los controles y/o mantenimiento deben efectuarse con el motor parado, con el botón de parada en la posición STOP.

Utilice siempre guantes protectores homologados.

La máquina debe limpiarse regularmente.

Control visual.

Debe utilizarse protección ocular homologada.

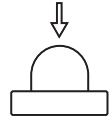

yyyywwxxxxxx

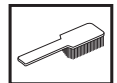
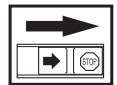

Índice

ACLARACIÓN DE LOS SÍMBOLOS

Símbolos 30

ÍNDICE

Índice 31

Antes de arrancar, observe lo siguiente: 31

INTRODUCCIÓN

Apreciado cliente: 32

¿QUÉ ES QUÉ?

¿Qué es qué en la desbrozadora? 33

INSTRUCCIONES GENERALES DE SEGURIDAD

Importante 34

Equipo de protección personal 34

Equipo de seguridad de la máquina 35

Equipo de corte 38

MONTAJE

Montaje del cuerpo principal 40

Montaje del manillar y la empuñadura de acelerador 40

Conexión del cable de acelerador y los hilos del interruptor de parada 41

Montaje de la hoja y del cabezal de corte 42

Montaje de la protección para transportes 43

Ajuste del arnés y la desbrozadora 44

MANIPULACION DEL COMBUSTIBLE

Seguridad en el uso del combustible 45

Carburante 45

Repostaje 46

ARRANQUE Y PARADA

Control antes de arrancar 47

Arranque y parada 47

TÉCNICA DE TRABAJO

Instrucciones generales de trabajo 49

MANTENIMIENTO

Carburador 53

Sistema refrigerante 53

Filtro de aire 53

Filtro de combustible 54

Engranaje angulado 54

Bujía 54

Localización de averías 55

Programa de mantenimiento 56

DATOS TÉCNICOS

Datos técnicos 57

Declaración CE de conformidad 58

Antes de arrancar, observe lo siguiente:

Lea detenidamente el manual de instrucciones.



¡ATENCIÓN! La exposición prolongada al ruido puede causar daños crónicos en el oído. Por consiguiente, use siempre protectores auriculares homologados.



¡ATENCIÓN! Bajo ninguna circunstancia debe modificarse la configuración original de la máquina sin autorización del fabricante. Utilizar siempre recambios originales. Las modificaciones y/o la utilización de accesorios no autorizadas pueden ocasionar accidentes graves o incluso la muerte del operador o de terceros.



¡ATENCIÓN! Una desbrozadora, quita arbustos o recortadora puede ser una herramienta peligrosa si se utiliza de manera errónea o descuidada, y provocar heridas graves o mortales al usuario o terceros. Es sumamente importante que lea y comprenda el contenido de este manual de instrucciones.

INTRODUCCIÓN

Apreciado cliente:

¡Felicidades por haber adquirido un producto Husqvarna! La historia de Husqvarna data del año 1689, cuando el Rey Karl XI encargó la construcción de una fábrica en la ribera del río Huskvarna para la fabricación de mosquetes. La ubicación junto al río Huskvarna era lógica dado que el río se utilizaba para generar energía hidráulica. Durante los más de 300 años de existencia de la fábrica Husqvarna, se han fabricado productos innumerables; desde estufas de leña hasta modernas máquinas de cocina, máquinas de coser, bicicletas, motocicletas, etc. En 1956 se introdujo el primer cortacésped motorizado, seguido de la motosierra en 1959; y es en este segmento en el que actualmente trabaja Husqvarna.

Husqvarna es hoy uno de los principales fabricantes del mundo de productos de bosque y jardín, con la calidad y las prestaciones como principal prioridad. La idea de negocio es desarrollar, fabricar y comercializar productos motorizados para silvicultura y jardinería, así como para las industrias de construcción y obras públicas. Husqvarna tiene como objetivo estar en la vanguardia por lo que respecta a ergonomía, facilidad de empleo, seguridad y consideración ambiental; motivo por el cual ha desarrollado una serie de detalles para mejorar los productos en estas áreas.

Estamos convencidos de que usted apreciará con satisfacción la calidad y prestaciones de nuestro producto por mucho tiempo en adelante. Con la adquisición de alguno de nuestros productos, usted dispone de asistencia profesional con reparaciones y servicio en caso de ocurrir algo. Si ha adquirido el producto en un punto de compra que no es uno de nuestros concesionarios autorizados, pregúnteles por el taller de servicio más cercano.

Esperamos que su máquina le proporcione plena satisfacción y le sirva de ayuda por mucho tiempo en adelante. Tenga en cuenta que este manual de instrucciones es un documento de valor. Siguiendo sus instrucciones (de uso, servicio, mantenimiento, etcétera) puede alargar considerablemente la vida útil de la máquina e incrementar su valor de reventa. Si vende su máquina, entregue el manual de instrucciones al nuevo propietario.

¡Gracias por utilizar un producto Husqvarna!

Husqvarna AB trabaja constantemente para perfeccionar sus productos y se reserva, por lo tanto, el derecho a introducir modificaciones en la construcción y el diseño sin previo aviso.

¿QUÉ ES QUÉ?

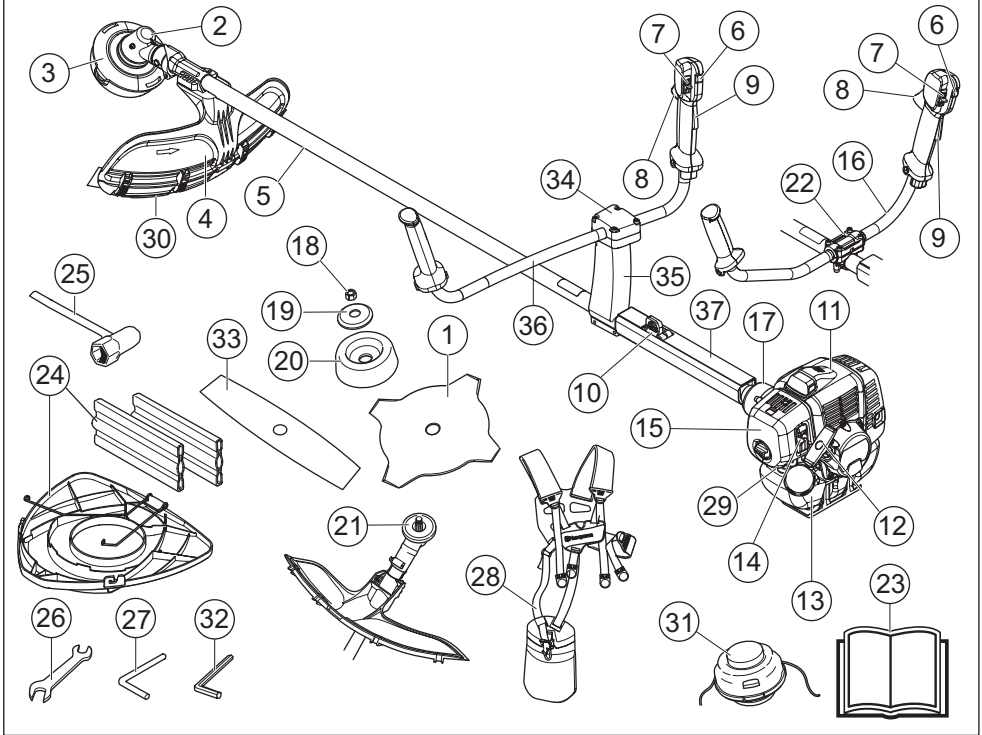

¿Qué es qué en la desbrozadora?

- | | |
|---|---|
| 1 Hoja (No para todos los mercados) | 20 Cazoleta de apoyo |
| 2 Recarga de lubricante, engranaje angulado | 21 Pieza de arrastre |
| 3 Engranaje angulado | 22 Sujeción de la empuñadura (RS) |
| 4 Protección del equipo de corte | 23 Manual de instrucciones |
| 5 Tubo | 24 Protección para transportes (No para todos los mercados) |
| 6 Botón de aceleración de arranque | 25 Llave de la tuerca de hoja |
| 7 Botón de parada | 26 Llave de boca |
| 8 Acelerador | 27 Pasador de seguridad |
| 9 Fiador del acelerador | 28 Arnés |
| 10 Argolla de suspensión | 29 Bomba de combustible. |
| 11 Cubierta del cilindro | 30 Prolongación de la protección |
| 12 Empuñadura de arranque | 31 Cabezal de corte (No para todos los mercados) |
| 13 Depósito de combustible | 32 Llave Allen |
| 14 Estrangulador | 33 Disco de dos dientes (No para todos los mercados) |
| 15 Cubierta del filtro de aire | 34 Soporte de mango (RST) |
| 16 Manillar (RS) | 35 Soporte (RST) |
| 17 Cubierta del embrague | 36 Manillar (RST) |
| 18 Contratuerca | 37 Carcasa protectora |
| 19 Brida de apoyo | |

INSTRUCCIONES GENERALES DE SEGURIDAD

Importante

¡IMPORTANTE!

La desbrozadora o recortadora está destinada únicamente al recorte de hierba, desbroce de hierba y/o desbroce forestal.

El uso podría estar regulado por los reglamentos nacionales o locales. Observe los reglamentos indicados.

Los únicos accesorios que Ud. puede acoplar al motor como fuente propulsora son los equipos de corte que nosotros recomendamos en el capítulo Datos técnicos.

No utilice nunca la máquina si está cansado, si está enfermo, si ha bebido alcohol o ingerido otras drogas, o si utiliza algunas medicinas que pueden afectar la visión, el juicio o la coordinación.

Utilice el equipo de protección personal. Vea las instrucciones bajo el título "Equipo de protección personal".

No utilice nunca una máquina que haya sido modificada de modo que ya no coincida con la configuración original.

No utilice nunca una máquina defectuosa. Lleve a cabo las comprobaciones de seguridad y siga las instrucciones de mantenimiento y servicio de este manual. Algunas medidas de mantenimiento y servicio deben ser efectuadas por especialistas formados y cualificados. Consulte las instrucciones del apartado Mantenimiento.

Todas las tapas, protecciones y empuñaduras deben estar montadas antes de arrancar la máquina. Comprobar que el sombrerete de la bujía y el cable de encendido están en perfecto estado para evitar el riesgo de sacudida eléctrica.

El usuario de la máquina debe asegurarse de que ninguna persona o animal se acerquen más de 15 metros durante el trabajo. Si varios usuarios trabajan en el mismo lugar, la distancia de seguridad debe equivaler, por lo menos, a dos longitudes de árbol, pero nunca ser menor de 15 metros.

Antes de utilizar la máquina, realice una inspección general. Consulte el programa de mantenimiento.



¡ATENCIÓN! Esta máquina genera un campo electromagnético durante el funcionamiento. Este campo magnético puede, en determinadas circunstancias, interferir con implantes médicos activos o pasivos. Para reducir el riesgo de lesiones graves o letales, las personas que utilizan implantes médicos deben consultar a su médico y al fabricante del implante antes de emplear esta máquina.



¡ATENCIÓN! Si se hace funcionar el motor en un local cerrado o mal ventilado, se corre riesgo de muerte por asfixia o intoxicación con monóxido de carbono.

Equipo de protección personal

¡IMPORTANTE!

Una desbrozadora, quita arbustos o recortadora puede ser una herramienta peligrosa si se utiliza de manera errónea o descuidada, y provocar heridas graves o mortales al usuario o terceros. Es sumamente importante que lea y comprenda el contenido de este manual de instrucciones.

Para trabajar con la máquina debe utilizarse un equipo de protección personal homologado. El equipo de protección personal no elimina el riesgo de lesiones, pero reduce su efecto en caso de accidente. Pida a su distribuidor que le asesore en la elección del equipo.



¡ATENCIÓN! Cuando use protección auditiva preste siempre atención a las señales o llamados de advertencia. Sáquese siempre la protección auditiva inmediatamente después de parar el motor.

CASCO

Es obligatorio usar casco si van a desbrozarse ramas a una altura superior a 2 metros.



PROTECCIÓN AUDITIVA

Se debe utilizar protección auditiva con suficiente capacidad de reducción sonora.



PROTECCIÓN OCULAR

Se debe utilizar siempre protección ocular homologada. Si se utiliza visor, deben utilizarse también gafas protectoras homologadas. Por gafas protectoras homologadas se entienden las que cumplen con la norma ANSI Z87.1 para EE.UU. o EN 166 para países de la UE.



INSTRUCCIONES GENERALES DE SEGURIDAD

GUANTES

Se deben utilizar guantes cuando sea necesario, por ejemplo al montar el equipo de corte.



BOTAS

Use botas con puntera de acero y suela antideslizante.



VESTIMENTA

Use ropas de material resistente a los desgarros y no demasiado amplias para evitar que se enganchen en ramas, etc. Use siempre pantalones largos gruesos. No trabaje con joyas, pantalones cortos, sandalias ni los pies descalzos. No lleve el cabello suelto por debajo de los hombros.

PRIMEROS AUXILIOS

Tenga siempre a mano el equipo de primeros auxilios.



Equipo de seguridad de la máquina

En este capítulo se describen los componentes de seguridad de la máquina, su función y el modo de efectuar el control y el mantenimiento para garantizar un funcionamiento óptimo. En cuanto a la ubicación de estos componentes en su máquina, vea el capítulo Qué es qué.

La vida útil de la máquina puede acortarse y el riesgo de accidentes puede aumentar si el mantenimiento de la máquina no se hace de forma adecuada y si los trabajos de servicio y/o reparación no se efectúan de forma profesional. Para más información, consulte con el taller de servicio oficial más cercano.

¡IMPORTANTE! Todos los trabajos de servicio y reparación de la máquina requieren una formación especial. Esto es especialmente importante para el equipo de seguridad de la máquina. Si la máquina no pasa alguno de los controles indicados a continuación, acuda a su taller de servicio local. La compra de alguno de nuestros productos le garantiza que puede recibir un mantenimiento y servicio profesional. Si no ha adquirido la máquina en una de nuestras tiendas especializadas con servicio, solicite información sobre el taller de servicio más cercano.



¡ATENCIÓN! Nunca utilice una máquina que tenga un equipo de seguridad defectuoso. Efectúe el control y mantenimiento del equipo de seguridad de la máquina como se describió en este capítulo. Si su máquina no pasa todos los controles, entréguela a un taller de servicio para su reparación.

Fiador del acelerador

El fiador del acelerador está diseñado para impedir la activación involuntaria del acelerador. Cuando se oprime el fiador (A) en el mango (= cuando se agarra el mango), se desacopla el acelerador (B). Cuando se suelta el mango, el acelerador y el fiador vuelven a sus posiciones originales. Ambas funciones se efectúan con sistemas independientes de muelles de retorno. Con esta posición, el acelerador queda automáticamente bloqueado en ralentí.

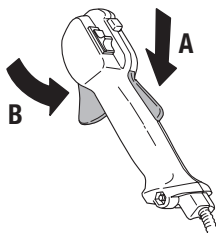

Compruebe que el acelerador esté bloqueado en la posición de ralentí cuando el fiador está en su posición inicial.

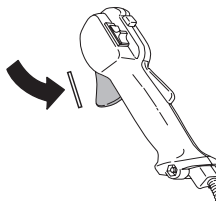

Apriete el fiador del acelerador y compruebe que vuelva a su posición de partida al soltarlo.

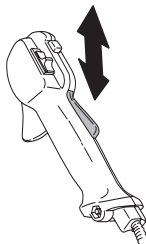

INSTRUCCIONES GENERALES DE SEGURIDAD

Compruebe que el acelerador y el fiador se muevan con facilidad y que funcionen sus muelles de retorno.

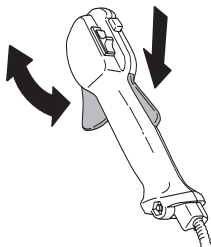

Consulte las instrucciones bajo el título Arranque. Ponga en marcha la máquina y acelere al máximo. Suelte el acelerador y controle que el equipo de corte se detenga y permanezca inmóvil. Si el equipo de corte gira con el acelerador en ralentí, se debe controlar la regulación del carburador para ralentí. Consulte las instrucciones bajo el título Mantenimiento.

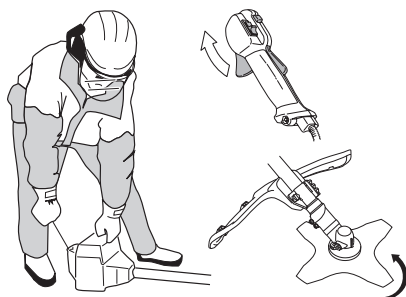

Botón de parada

El botón de parada se utiliza para parar el motor.

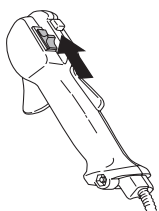

Arranque el motor y compruebe que se pare cuando se mueve el botón de parada a la posición de parada.

Protección del equipo de corte



Esta protección tiene por fin evitar que el usuario reciba el impacto de objetos desprendidos. La protección evita

también que el usuario entre en contacto con el equipo de corte.

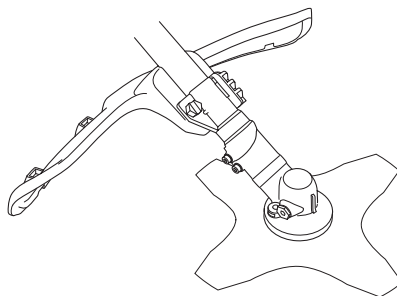

Controle que la protección no esté dañada y que no tenga grietas. Cambie la protección si ha estado expuesta a golpes o si tiene grietas.

Utilice siempre la protección recomendada para cada equipo de corte en particular. Consulte el capítulo Datos técnicos.



¡ATENCIÓN! Bajo ninguna circunstancia se puede utilizar un equipo de corte sin haber montado antes la protección recomendada. Consultar el capítulo Datos técnicos. Si se monta una protección incorrecta o defectuosa, esto puede causar daños personales graves.

Sistema amortiguador de vibraciones



Su máquina incorpora un sistema amortiguador diseñado para reducir al máximo posible las vibraciones y optimizar la comodidad de uso.

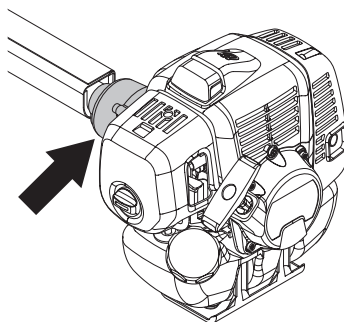

El uso de un hilo mal enrollado o de un equipo de corte roto o incorrecto (para más información sobre el tipo incorrecto o mal afilado, consulte las instrucciones bajo el título Afilado de la hoja) aumenta el nivel de vibraciones.

INSTRUCCIONES GENERALES DE SEGURIDAD

El sistema amortiguador de vibraciones de la máquina reduce la transmisión de vibraciones entre la parte del motor/equipo de corte y la parte de los mangos de la máquina.

Compruebe regularmente que los elementos antivibraciones no estén agrietados o deformados.

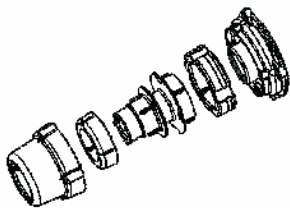

Controle que los amortiguadores de vibraciones estén enteros y bien sujetos.



¡ATENCIÓN! La sobreexposición a las vibraciones puede producir lesiones vasculares o nerviosas en personas que padecen de trastornos circulatorios. Si advierte síntomas que puedan relacionarse con la sobreexposición a las vibraciones, consulte a un médico. Ejemplos de estos síntomas son entumecimiento, falta de sensibilidad, "hormigueo", "puntadas", dolor, pérdida o reducción de la fuerza normal, cambios en el color o la superficie de la piel. Generalmente, estos síntomas se presentan en los dedos, las manos y las muñecas. El riesgo puede ser mayor a bajas temperaturas.

Desprendimiento de emergencia

En la parte delantera hay un desprendimiento de emergencia de fácil acceso como medida de seguridad para el caso en que el motor se incendie u otra situación en que sea necesario liberarse de la máquina y el arnés. Consulte las instrucciones bajo el título Regulación del arnés y la desbrozadora.

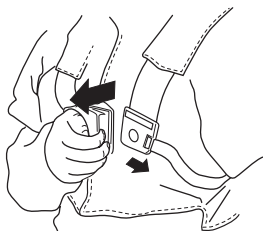

Controle que las correas del arnés están correctamente colocadas. Cuando el arnés y la máquina están regulados, controle que funcione el desprendimiento de emergencia del arnés.

Silenciador



El silenciador está diseñado para reducir al máximo posible el nivel sonoro y para apartar los gases de escape del usuario.

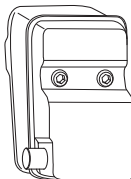

Nunca utilice una máquina que tenga un silenciador defectuoso.



Compruebe regularmente que el silenciador esté firmemente montado en la máquina.

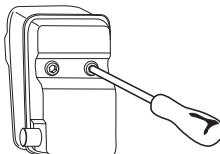

¡ATENCIÓN! En el interior del silenciador hay sustancias químicas que pueden ser cancerígenas. Evitar el contacto con estas sustancias si se daña el silenciador.



¡ATENCIÓN! Recuerde que: Los gases de escape del motor están calientes y pueden contener chispas que pueden provocar incendio. Por esa razón, ¡nunca arranque la máquina en interiores o cerca de material inflamable!

INSTRUCCIONES GENERALES DE SEGURIDAD

Contratuercia



Para fijar determinados equipos de corte se utiliza una contratuercia.

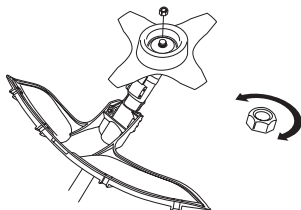

Para el montaje, apriete la tuerca girándola en sentido contrario al sentido de rotación del equipo de corte. Para el desmontaje, afloje la tuerca girándola en el sentido de rotación del equipo de corte. (NOTA: La tuerca tiene rosca a izquierdas.) Apriete la tuerca con la llave para tuerca de la hoja.

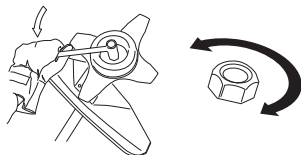

El bloqueo de nilón de la contratuercia no debe estar tan gastado que se pueda apretar con los dedos. El bloqueo debe soportar por lo menos 1,5 Nm. La tuerca debe ser reemplazada luego de haberla apretado unas 10 veces.

Equipo de corte

Este capítulo describe cómo Ud., con un mantenimiento correcto y utilizando el equipo de corte adecuado, podrá:

- Reducir la propensión a las reculadas de la máquina.
- Obtener un resultado de corte óptimo.
- Aumentar la duración del equipo de corte.

¡IMPORTANTE!

¡Utilice solamente el equipo de corte con la protección recomendada por nosotros! Consulte el capítulo Datos Técnicos.

Lea las instrucciones del equipo de corte para montar correctamente el hilo y elegir el diámetro de hilo correcto.

¡Mantenga los dientes de corte de la hoja afilados y en buen estado! Siga nuestras recomendaciones. Lea también las instrucciones en el envase de la hoja.

¡Mantenga los dientes correctamente triscados! Siga nuestras instrucciones y utilice el calibrador de limado recomendado.



¡ATENCIÓN! Pare siempre el motor antes de trabajar con alguna parte del equipo de corte. Éste continúa girando incluso después de haber soltado el acelerador. Controle que el equipo de corte se haya detenido completamente y desconecte el cable de la bujía antes de comenzar a trabajar.



¡ATENCIÓN! Un equipo de corte defectuoso o una hoja mal afilada aumentan el riesgo de reculadas.

Equipo de corte

La hoja y la cuchilla para hierba están destinadas a desbrozar hierba más gruesa.



El cabezal de corte está destinado a recortar la hierba.



Reglas básicas



¡Utilice solamente el equipo de corte con la protección recomendada por nosotros! Consulte el capítulo Datos Técnicos.

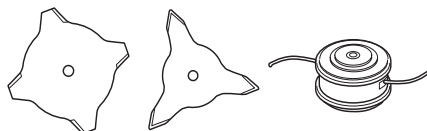

¡Mantenga los dientes de corte de la hoja afilados y en buen estado! Siga nuestras instrucciones y utilice el calibrador de limado recomendado. Una hoja mal afilada o dañada aumenta el peligro de accidentes.

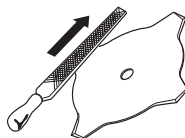

INSTRUCCIONES GENERALES DE SEGURIDAD

Revise el equipo de corte para ver si está dañado o agrietado. Un equipo de corte dañado debe ser siempre reemplazado.

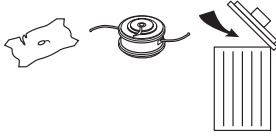

Afilado de la cuchilla y la hoja para hierba



- Para afilar correctamente el equipo de corte, lea las instrucciones en el envase. La hoja y la cuchilla se afilan con una lima plana de picadura sencilla.
- Lime todos los dientes por igual para conservar el equilibrio.

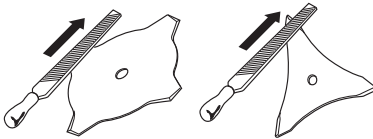

¡ATENCIÓN! Cambie siempre la hoja si la misma está doblada, torcida, agrietada, quebrada o dañada de algún otro modo. No trate nunca de enderezar una hoja torcida para volver a utilizarla. Utilice únicamente hojas originales del tipo recomendado.

Cabezal de corte

¡IMPORTANTE!

Observe siempre que el hilo de corte esté arrollado en forma firme y uniforme al rodillo, de lo contrario la máquina producirá vibraciones perjudiciales para la salud.

- Utilice únicamente los cabezales e hilos de corte recomendados. Han sido probados por el fabricante para un tamaño de motor especial. Esto es particularmente importante cuando se utiliza un cabezal de corte totalmente automático. Utilice únicamente el equipo de corte recomendado. Consulte el capítulo Datos Técnicos.



- En general, una máquina pequeña requiere un cabezal pequeño y viceversa. Esto se debe a que, al cortar con hilo, el motor debe lanzarlo radialmente hacia afuera desde el cabezal de corte y vencer la resistencia de la hierba que se va a cortar.

- El largo del hilo también es importante. Un hilo más largo requiere mayor potencia del motor que uno corto, con el mismo diámetro del hilo.
- Controle que el cuchillo que hay en la protección de la recortadora esté intacto. Se utiliza para cortar el hilo en el largo correcto.
- Para prolongar la vida útil del hilo, se puede poner en remojo un par de días. De esta manera el hilo se refuerza y dura más.

MONTAJE

Montaje del cuerpo principal



Montar el cuerpo del motor (A) junto con el tubo del eje (B) con cuatro tornillos (C).

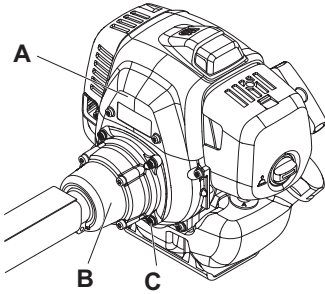

- Coloque la carcasa protectora como se indica en el diagrama.

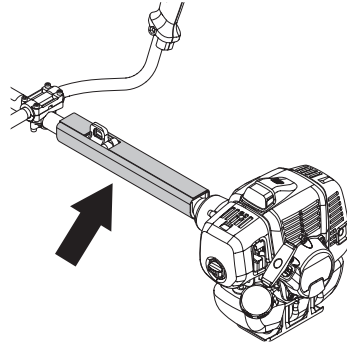

541RST

- Afloje y quite el tornillo en la parte posterior del acelerador.
- Deslice el acelerador en el lado derecho del manillar (ver la figura).

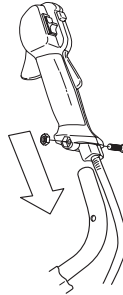

- Haga coincidir el orificio para el tornillo de sujeción del acelerador con el orificio del manillar.
- Vuelva a colocar el tornillo en el orificio en la parte posterior del acelerador.
- Enrosque el tornillo a través del acelerador y el manillar. Apriete.

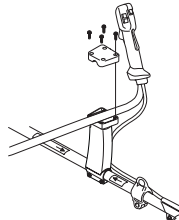

- Coloque las piezas de sujeción como indica la figura.
- Apriete ligeramente los cuatro tornillos.

Montaje del manillar y la empuñadura de acelerador



531RS 541RS

- Coloque la empuñadura en la sujeción para la empuñadura del eje y ajústela con cuatro tornillos.

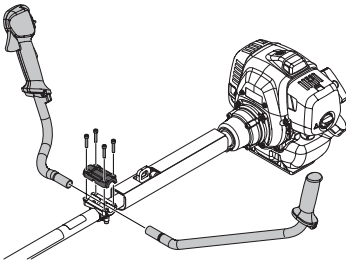

MONTAJE

- Póngase el arnés y cuelga la máquina en el gancho de sujeción. Realice un ajuste final para obtener una postura de trabajo cómoda con la máquina colgada en el arnés.
- Apriete los tornillos.



Conexión del cable de acelerador y los hilos del interruptor de parada



- 1 Saque la tapa del filtro de aire.
- 2 Inserte el cable del acelerador (A) por el soporte del carburador (B), después atornille con cuidado el manguito de ajuste del cable (C) en el soporte del carburador.

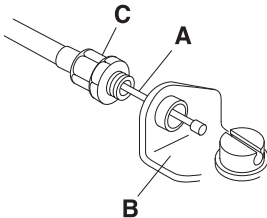

- 3 Coloque el tornillo (D) en el carburador de modo que el orificio posterior (E) para la orejeta del cable (F) quede siempre alejado del manguito de ajuste del cable.

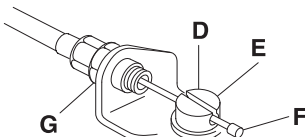

- 4 Gire la leva de la mariposa del carburador y pase el cable de acelerador por la ranura del herraje ranurado, asegurando que el talón del cable caiga en el agujero embutido.
- 5 Presione el acelerador unas cuantas veces para asegurarse de que funciona correctamente.

- 6 Ajuste el manguito de ajuste del cable de modo que la leva del acelerador del carburador contacte exactamente con la parada del acelerador y la posición del cable mantenga una holgura de 1-2 mm entre la orejeta del cable y el tornillo al apretar el acelerador hasta el fondo.

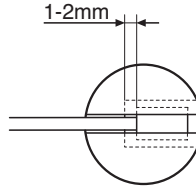

- 7 Una vez ajustado correctamente el cable del acelerador, apriete la contratuerca (G).
- 8 Conecte los cables del interruptor de parada (H) en los conectores correspondientes del motor. Recuerde que la polaridad de los cables no es importante.

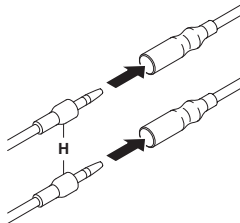

- 9 Introduzca el cable corta circuito en la ranura del soporte del filtro.
- 10 Monte la cubierta antipolvo (J).

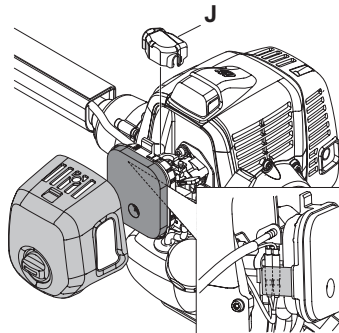

- 11 Monte la tapa del filtro de aire.

MONTAJE

Montaje de la hoja y del cabezal de corte



¡ATENCIÓN!

Al montar el equipo de corte es sumamente importante que la guía de la pieza de arrastre/brida de apoyo quede bien colocada en el orificio central del equipo de corte. Un equipo de corte mal montado puede causar daños personales graves y/o mortales.

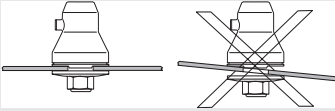

¡ATENCIÓN! Bajo ninguna circunstancia se puede utilizar un equipo de corte sin haber montado antes la protección recomendada. Consultar el capítulo Datos técnicos. Si se monta una protección incorrecta o defectuosa, esto puede causar daños personales graves.

¡IMPORTANTE! Para poder utilizar la hoja de sierra o de hierba, la máquina debe tener colocados el manillar, la protección de hoja y el arnés correctos.

Montaje del manto protector



¡NOTA! El manto protector debe estar siempre montado cuando se utiliza cabezal de recorte / cuchillas de plástico y protección combinada. Cuando se utiliza hoja para hierba y protección combinada, el manto protector debe estar desmontado.

La protección de la hoja/protección combinada (A) se engancha en la sujeción del tubo y se fija con un tornillo.

Introduzca la guía del manto protector en la ranura de la protección combinada. A continuación, fije el manto protector en la protección con los cuatro cierres rápidos.

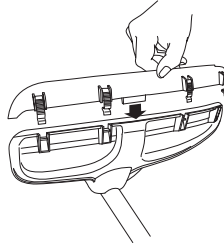

La extensión protectora se desmonta fácilmente con un destornillador; vea la figura.

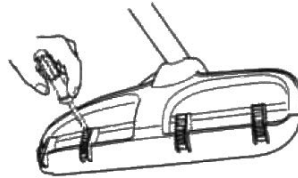

Montaje de la protección de hoja, hoja de hierba y cuchilla de hierba



• La protección de la hoja/protección combinada (A) se engancha en la sujeción del tubo y se fija con un tornillo (L). Utilice la protección de hoja recomendada. Vea el capítulo Datos técnicos. **¡NOTA!** Compruebe que el manto protector está desmontado.

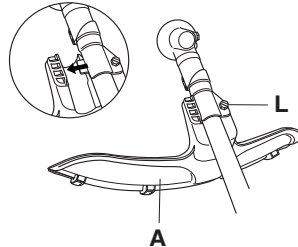

- Coloque la pieza de arrastre (B) en el eje de salida.
- Gire el eje de la hoja hasta que uno de los orificios de la pieza de arrastre coincida con un orificio de la caja de engranajes.
- Introduzca el pasador de seguridad (C) en el orificio para bloquear el eje.
- Coloque la hoja (D), la cazoleta de apoyo (E) y la brida de apoyo (F) en el eje de salida.
- Monte la tuerca (G). La tuerca debe apretarse a un par de 35-50 Nm. Utilice la llave tubular del juego de herramientas. Sujete el mango de la llave lo más

MONTAJE

cerca posible de la protección de la hoja. La tuerca se aprieta girando la llave en sentido contrario a la rotación (NOTA: rosca izquierda).

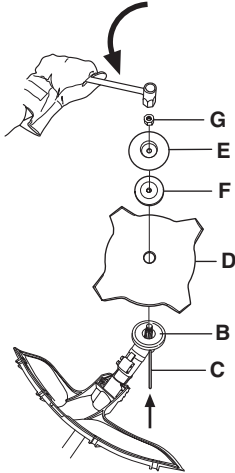

Montaje de la protección de la recortadora y el cabezal de corte



- Montar la protección de la recortadora (A) para trabajar con el cabezal de corte. ¡NOTA! Compruebe que el manto protector está montado.

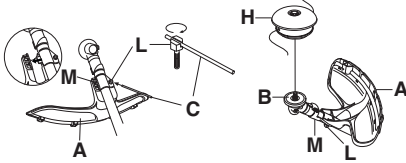

- La protección de la recortadora/protección combinada se engancha en la sujeción del tubo y se fija con un tornillo (L).
- Coloque la pieza de arrastre (B) en el eje de salida.
- Gire el eje de la hoja hasta que uno de los orificios de la pieza de arrastre coincida con un orificio de la caja de engranajes.
- Introduzca el pasador de seguridad (C) en el orificio para bloquear el eje.

- Enrosque el cabezal de corte/las cuchillas de plástico (H) en el sentido contrario al de rotación.

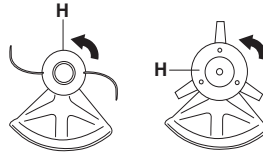

- El desmontaje se realiza en el orden inverso.

Montaje de la protección para transportes



- Introduzca el disco en el protector de transporte (A).
- Encaje los dos cierres (B) en las ranuras (C) para fijar el protector de transporte.

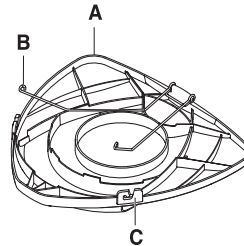

Disco de dos dientes

- Introduzca el disco en el protector de transporte.

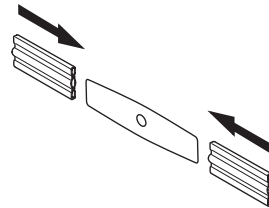

Ajuste del arnés y la desbrozadora



¡ATENCIÓN! Al trabajar con una desbrozadora, ésta siempre debe engancharse en el arnés. De lo contrario, Ud. no puede maniobrar la desbrozadora de manera segura y esto puede ocasionarle daños a Ud. o a terceros. No utilice nunca un arnés con el desprendimiento de emergencia dañado.

Desprendimiento de emergencia

En la parte delantera hay un desprendimiento de emergencia de fácil acceso. Utilícelo si el motor se incendia o en otra situación de emergencia en que tenga que desprenderse rápidamente del arnés y la máquina.

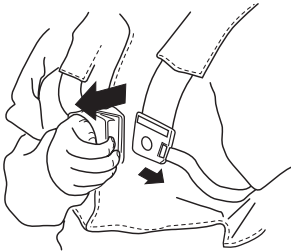

Distribución pareja de la carga sobre los hombros

Un arnés y una máquina correctamente ajustados facilitan considerablemente el trabajo. Regule el arnés para obtener una postura de trabajo óptima. Regule las correas laterales para que el peso se distribuya sobre los hombros de forma pareja.



Altura correcta

Ajuste la correa de los hombros de manera que el equipo de corte quede paralelo al suelo.



Equilibrio correcto

Deje que el equipo de corte descance ligeramente en el suelo. Mueva el cáncamo de suspensión para lograr un buen equilibrio de la desbrozadora.



MANIPULACION DEL COMBUSTIBLE

Seguridad en el uso del combustible

Nunca arranque la máquina:

- 1 Si derramó combustible sobre la máquina. Seque cualquier residuo y espere a que se evaporen los restos de combustible.
- 2 Si se salpicó el cuerpo o las ropas, cambie de ropas. Lave las partes del cuerpo que han entrado en contacto con el combustible. Use agua y jabón.
- 3 Si hay fugas de combustible en la máquina. Compruebe regularmente si hay fugas en la tapa del depósito o en los conductos de combustible.

Transporte y almacenamiento

- Almacene y transporte la máquina y el combustible de manera que eventuales fugas o vapores no puedan entrar en contacto con chispas o llamas, por ejemplo, máquinas eléctricas, motores eléctricos, contactos eléctricos/interruptores de corriente o calderas.
- Para almacenar y transportar combustible se deben utilizar recipientes diseñados y homologados para tal efecto.
- Si la máquina se va a almacenar por un período largo, se debe vaciar el depósito de combustible. Pregunte en la estación de servicio más cercana qué hacer con el combustible sobrante.
- Antes del almacenaje prolongado, limpie bien la máquina y haga el servicio completo.
- La protección para transportes del equipo de corte siempre debe estar montada durante el transporte o almacenamiento de la máquina.
- Asegure la máquina durante el transporte.
- Para evitar el arranque imprevisto del motor, se debe quitar siempre el capuchón de encendido para el almacenaje prolongado de la máquina, si se va a dejar la máquina sin vigilar y para efectuar todas las medidas de servicio previstas.



¡ATENCIÓN! Sea cuidadoso al manejar el combustible. Piense en los riesgos de incendio, explosión e intoxicación respiratoria.

Carburante

¡NOTA! La máquina tiene un motor de dos tiempos, por lo que debe utilizarse siempre una mezcla de gasolina con aceite para motores de dos tiempos. Para obtener una mezcla con las proporciones correctas, debe medirse con precisión la cantidad de aceite que se mezclará. En la mezcla de pequeñas cantidades de combustible, los errores más insignificantes en la

medición del aceite influyen considerablemente en las proporciones de la mezcla.



¡ATENCIÓN! El combustible y los vapores de combustible son muy inflamables y pueden causar daños graves por inhalación y contacto con la piel. Por consiguiente, al manipular combustible proceda con cuidado y procure que haya buena ventilación.

Gasolina



¡NOTA! Use siempre gasolina de buena calidad mezclada con aceite de como mínimo 90 octanos (RON). Si su máquina está equipada con catalizador (vea el capítulo Datos técnicos), debe usarse siempre gasolina sin plomo de buena calidad mezclada con aceite. La gasolina con plomo avería el catalizador.

Si hay disponible gasolina menos nociva para el medio ambiente, denominada gasolina de alquilato, se debe usar este tipo de gasolina.



- El octanaje mínimo recomendado es 90 (RON). Si se hace funcionar el motor con gasolina de octanaje inferior a 90, puede producirse clavazón. Esto aumenta la temperatura del motor, con el consiguiente riesgo de averías.
- Para trabajar durante mucho tiempo en altas revoluciones se recomienda el uso de gasolina con más octanos.

Aceite para motores de dos tiempos

- Para obtener el mejor resultado y funcionamiento, use el aceite HUSQVARNA para motores de dos tiempos, que ha sido elaborado especialmente para nuestros motores de dos tiempos. Proporción de mezcla 1:50 (2%).
- Si no se dispone de aceite HUSQVARNA, puede utilizarse otro aceite de gran calidad para motores de dos tiempos refrigerados por aire. Para la selección del aceite, consulte con su distribuidor.
- No utilice nunca aceite para motores de dos tiempos fuera borda refrigerados por agua (outboard oil).
- No utilice nunca aceite para motores de cuatro tiempos.
- Un aceite de calidad deficiente o una mezcla de aceite/combustible demasiado rica puede perjudicar el funcionamiento del catalizador y reducir su vida útil.

MANIPULACION DEL COMBUSTIBLE

Gasolina, litros	Aceite para motores de dos tiempos, litros
	2% (1:50)
5	0,10
10	0,20
15	0,30
20	0,40

Mezcla

- Siempre haga la mezcla de gasolina y aceite en un recipiente limpio, homologado para gasolina.
- Primero, ponga la mitad de la gasolina que se va a mezclar. Luego, añada todo el aceite y agite la mezcla. A continuación, añada el resto de la gasolina.
- Agite bien la mezcla de combustible antes de ponerla en el depósito de combustible de la máquina.

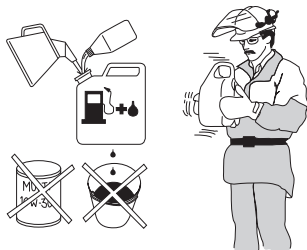

- No mezcle más combustible que el necesario para utilizar un mes como máximo.
- Si no se ha utilizado la máquina por un tiempo prolongado, vacíe el depósito de combustible y límpielo.

Repostaje



¡ATENCIÓN! Las siguientes medidas preventivas reducen el riesgo de incendio:

No fume ni ponga objetos calientes cerca del combustible.

No haga nunca el repostaje con el motor en marcha.

Apague el motor y deje que se enfríe unos minutos antes de repostar.

Para repostar, abra despacio la tapa del depósito de combustible para evacuar lentamente la eventual sobrepresión.

Después de repostar, apriete bien la tapa del depósito de combustible.

Antes de arrancar, aparte siempre la máquina del lugar y de la fuente de repostaje.

- Utilice un recipiente de combustible con protección antirebose.
- Limpie alrededor de la tapa del depósito. Los residuos en el depósito ocasionan problemas de funcionamiento.
- Asegúrese de que el combustible esté bien mezclado sacudiendo el recipiente antes de llenar el depósito.

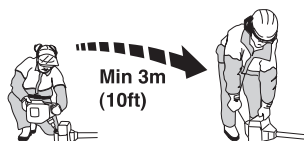

ARRANQUE Y PARADA

Control antes de arrancar



- Nunca utilice la máquina sin la protección o con una protección defectuosa.
- Todas las cubiertas deben estar correctamente montadas y en buenas condiciones antes de arrancar la máquina.
- Controle que la hoja no tenga grietas en la base de los dientes ni en el orificio central. El motivo más común de la aparición de grietas es que durante el limado se han formado esquinas agudas en la base de los dientes, o la hoja se utilizó con dientes desafilados. Cambie la hoja si descubre grietas.

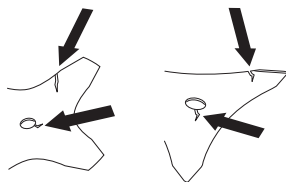

- Controle que la brida de apoyo no tenga grietas debido a fatiga del material o por estar demasiado apretada. Cambie la brida de apoyo si encuentra grietas.

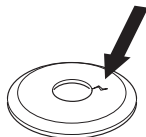

- Controle que la contratuerca no haya perdido la fuerza de bloqueo. El bloqueo de la tuerca debe tener un par de por lo menos 1,5 Nm. El par de apriete de la contratuerca debe ser de 35-50 Nm.



- Controle que la protección de la hoja no esté dañada ni presente grietas. Cambie la protección de la hoja si ha recibido golpes o está agrietada.

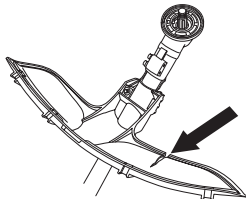

- Controle que el cabezal de corte y la protección de la recortadora no estén dañados ni presenten grietas.

Cambie el cabezal o la protección de la recortadora si han recibido golpes o están agrietados.

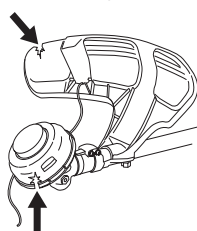

Arranque y parada



¡ATENCIÓN! Antes de arrancar la máquina debe montarse la cubierta del embrague completa con el tubo, de lo contrario el embrague puede zafar y provocar daños personales.

Antes de arrancar, aparte siempre la máquina del lugar y de la fuente de repostaje. Coloque la máquina sobre una base firme. Controle que el equipo de corte no pueda atascarse en algún objeto.

Asegúrese de que no haya personas desautorizadas en la zona de trabajo, de lo contrario se corre el riesgo de ocasionar graves daños personales. La distancia de seguridad es de 15 metros.

Arranque



Encendido: Coloque el mando de detención en posición de arranque.

Bomba de combustible: Presione varias veces la burbuja de goma de la bomba de combustible hasta que comience a llenarse de combustible. No es necesario llenarla totalmente.

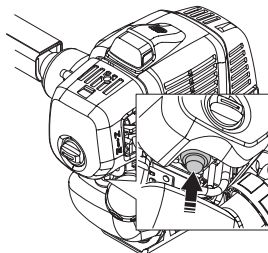

ARRANQUE Y PARADA

Estrangulador: Ponga el estrangulador en la posición de estrangulamiento.

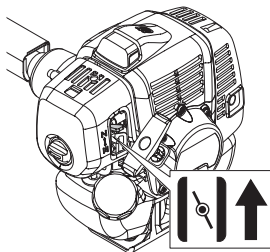

guantes protectores. No emplee nunca una máquina con un excitador de ignición defectuoso.

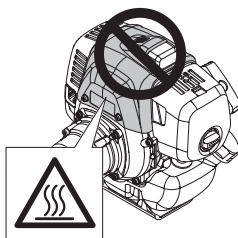

¡ATENCIÓN! Cuando el motor es arrancado con el estrangulador en la posición activada o de aceleración de arranque, el equipo de corte comienza a girar inmediatamente.

Acelerador con fiador de aceleración de arranque:

Para obtener la posición de aceleración de arranque, presionar primero el fiador del acelerador y el acelerador, y después presionar el botón de aceleración de arranque (A). A continuación, soltar el fiador del acelerador y el acelerador, y después el botón de aceleración de arranque. Ahora, está activada la función de aceleración de arranque. Para reponer el motor en ralentí, presionar el fiador del acelerador y el acelerador.

Presione el cuerpo de la máquina contra el suelo con la mano izquierda (ATENCIÓN: ¡No con el pie!). Agarre la empuñadura de arranque y tire despacio de la cuerda con la mano derecha, hasta sentir una resistencia (los dientes de arranque engranan), y después tire rápido y con fuerza. **Nunca enrosque el cordón de arranque alrededor de la mano.**

Al encender el motor, reponga inmediatamente el estrangulador a su posición inicial y repita el intento hasta que el motor arranque. Cuando el motor arranca, acelere rápidamente al máximo y la aceleración de arranque se desconecta automáticamente.

¡NOTA! No extraiga el cordón de arranque al máximo, y no suelte la empuñadura de arranque si ha extraído todo el cordón. Ello puede ocasionar averías en la máquina.

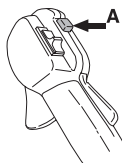

Parada



Para parar el motor, desconecte el encendido.



¡NOTA! No poner ninguna parte del cuerpo en la superficie marcada. El contacto puede causar quemaduras en la piel o sacudidas eléctricas si el excitador de ignición es defectuoso. Utilice siempre

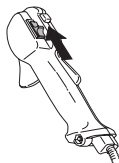

Instrucciones generales de trabajo

¡IMPORTANTE!

Esta sección trata reglas de seguridad fundamentales para el trabajo con la desbrozadora y la recortadora.

Cuando se vea en una situación insegura para continuar el trabajo, debe consultar a un experto. Póngase en contacto con su distribuidor o taller de servicio.

Evite todo uso para el cual no se sienta suficientemente calificado.

Antes del uso, Ud. debe haber entendido la diferencia entre desbroce forestal, desbroce de hierba y recorte de hierba.

Reglas básicas de seguridad



1 Observe el entorno para:

- Comprobar que no hayan personas, animales, etc., que puedan influir en su control de la máquina.
 - Para evitar que personas, animales, etc. entren en contacto con el equipo de corte u objetos lanzados por el equipo de corte.
 - ¡NOTA! No use nunca una máquina si no tiene posibilidad de pedir auxilio si se produce un accidente.
- 2 Inspeccione la zona de trabajo. Quite todos los materiales sueltos como piedras, cristales rotos, clavos, alambres, cordones, etcétera, que puedan ser lanzados o enredarse en el equipo de corte.
- 3 No trabaje en condiciones atmosféricas desfavorables como niebla, lluvia intensa, tempestad, frío intenso, etc. El trabajo con mal tiempo es fatigoso y puede crear circunstancias peligrosas, como terreno resbaladizo, cambio imprevisto de la dirección de derribo de los árboles, etc.
- 4 Compruebe que pueda caminar y mantenerse de pie con seguridad. Vea si hay eventuales impedimentos para desplazamientos imprevistos (raíces, piedras,

ramas, fosos, zanjas, etc.). Proceda con sumo cuidado al trabajar en terreno inclinado.



- 5 Manténgase bien parado y con buen equilibrio. No se estire demasiado. Mantenga una posición correcta y el equilibrio en todo momento.
- 6 Utilice siempre ambas manos para sujetar la máquina. Mantenga la máquina en el lado derecho del cuerpo. Mantenga todas las partes del cuerpo lejos de las superficies calientes. Mantenga todas las partes del cuerpo lejos del equipo de corte giratorio.



- 7 Al trabajar con una desbrozadora, ésta siempre debe engancharse en el arnés. De lo contrario, Ud. no puede maniobrar la desbrozadora de manera segura y esto puede ocasionarle daños a Ud. o a terceros. No utilice nunca un arnés con el desprendimiento de emergencia dañado.
- 8 Mantenga el equipo de corte por debajo de la cintura.
- 9 Si va a trasladarse de un lugar a otro, apague primero el motor. Para desplazamientos largos y al transportar el equipo, se debe utilizar la protección para transportes.

TÉCNICA DE TRABAJO

10 No apoye nunca la máquina con el motor en marcha sin tenerla bajo control.



¡ATENCIÓN! Ni el usuario de la máquina ni ninguna otra persona debe intentar quitar la vegetación cortada cuando el motor o el equipo de corte aún están girando, dado que esto comporta riesgo de daños graves.

Pare el motor y el equipo de corte antes de quitar la vegetación que se ha enrollado en el eje de la hoja, porque de lo contrario pueden producirse daños. Durante el uso y poco después, el engranaje angulado puede estar caliente. El contacto con el mismo puede ocasionar quemaduras.



¡ATENCIÓN! Advertencia de objetos lanzados. Utilice siempre gafas protectoras homologadas. No se incline nunca sobre la protección del equipo de corte. Hay riesgo de lanzamiento de piedras, suciedad, etcétera, contra los ojos; causando ceguera o daños graves.

Mantenga alejados a los terceros. Los niños, animales, curiosos y ayudantes deben mantenerse fuera de la zona de seguridad de 15 metros. Pare la máquina inmediatamente si alguien se acerca. Nunca gire con la máquina si no ha verificado antes que la zona de seguridad atrás de Ud. está vacía.

Técnica básica de trabajo

Después de cada momento de trabajo reduzca siempre la velocidad del motor a ralentí. Un tiempo demasiado largo a máxima velocidad sin que el motor esté cargado puede averiar seriamente el motor.



¡ATENCIÓN! A veces, se atascan ramas o hierba entre la protección y el equipo de corte. Antes de retirarlos, pare siempre el motor.



¡ATENCIÓN! Las máquinas equipadas con hojas de sierra u hojas para hierba pueden ser despedidas violentamente hacia un lado cuando la hoja entra en contacto con un objeto fijo. A este efecto se le llama lanzada de hoja. Una lanzada de hoja puede tener violencia suficiente para lanzar la máquina y/o el operador en cualquier dirección, e incluso hacer perder el control de la máquina. La lanzada de hoja se puede producir inadvertidamente si la máquina toca un obstáculo, se para o se adhiere. La lanzada de hoja tiene mayores probabilidades de ocurrir en zonas en las que es difícil ver el material que se corta.

Evite cortar con la zona de corte de la hoja entre las 12 y 3 horas. Por la velocidad de rotación de la hoja pueden producirse reculadas justo en esta zona de corte de la hoja, cuando se intenta cortar troncos más gruesos.

- Antes de comenzar a desbrozar, controle la zona de desbroce, las características del terreno, la pendiente, si hay piedras, pozos, etc.
- Comience luego en el extremo más fácil del sector, para obtener una buena abertura del desbroce.
- Trabaje sistemáticamente de adelante hacia atrás, a través del sector, y cubriendo en cada barrido unos 4-5 metros. De esta manera, se aprovecha todo el alcance de la máquina hacia los dos lados y el operario trabaja más fácilmente y con más variación.

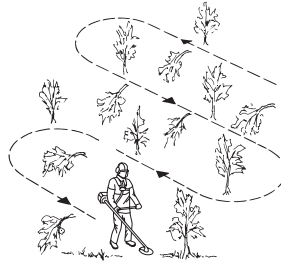

- El trayecto de avance debe ser de aproximadamente 75 metros de largo. Vaya moviendo el depósito de combustible a medida que avanza.
- En terrenos escarpados, el trayecto de avance debe ser perpendicular a la pendiente. Es mucho más fácil desplazarse por una pendiente de lado que subirla y bajarla.
- El trayecto de avance debe planificarse para no tener que cruzar zanjas u otros obstáculos del terreno. Adapte también el trayecto de avance a las condiciones actuales del viento, de manera que los

TÉCNICA DE TRABAJO

troncos desbrozados caigan en la zona ya desbrozada del terreno.

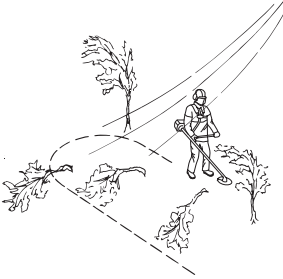

Desbroce de hierba con hoja para hierba



- Las hojas y cuchillas para hierba no deben utilizarse para tallos leñosos.
- Para todo tipo de hierba alta o gruesa se utiliza la hoja para hierba.
- Corte la hierba con un movimiento de barrido pendular, dónde el movimiento de derecha a izquierda es el de desbroce y el de izquierda a derecha, el de retorno. Haga trabajar a la parte izquierda de la hoja (entre las 8 y las 12).

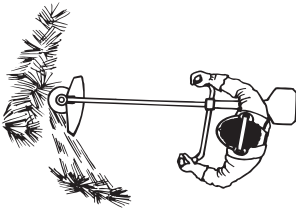

- Si al desbrozar la hierba la hoja es inclinada un poco hacia la izquierda, la hierba se acumula en una hilera que es más fácil de juntar posteriormente, por ejemplo al rastrillar.
- Trate de trabajar siguiendo un ritmo. Párese firmemente con las piernas abiertas. Avance después del movimiento de retorno y párese nuevamente con firmeza.
- Deje que la cazoleta de apoyo toque ligeramente el suelo. Su función es evitar que la hoja corte en el suelo.
- Para evitar que la vegetación cortada se enrolle en la hoja, haga lo siguiente:
 - 1 Trabaje siempre a máxima velocidad.
 - 2 Durante el movimiento de retorno, evite barrer sobre lo que acaba de cortar.
- Pare el motor, afloje el arnés y apoye la máquina en el suelo antes de recoger la vegetación cortada.

Recorte de hierba con el cabezal de corte



Recorte

- Mantenga el cabezal de corte justo por encima del suelo, en posición inclinada. Es la punta del hilo la que realiza el trabajo. Deje que el hilo trabaje con su propio ritmo. Nunca lo presione contra la vegetación que quiere segar.



- El hilo corta con facilidad la hierba y las malas hierbas que hay contra paredes, cercas, árboles y arriates, pero también puede dañar la corteza delicada de árboles y arbustos, y postes de cercas.
- Disminuya el peligro de daños en las plantas acortando el hilo a 10-12 cm y disminuyendo las revoluciones del motor.

TÉCNICA DE TRABAJO

Raspado

- La técnica de raspado corta toda la vegetación no deseada. Mantenga el cabezal de corte justo por encima del suelo, en posición inclinada. Deje que la punta del hilo golpee el suelo alrededor de árboles, columnas, estatuas, etc. **ATENCIÓN:** Esta técnica aumenta el desgaste del hilo.

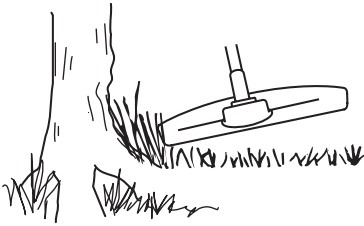

- El hilo se desgasta más rápido y se debe alimentar más seguido al trabajar contra piedras, ladrillos, hormigón, cercas de metal, etc. que al estar en contacto con árboles y cercas de madera.
- Al recortar y raspar debe utilizar una velocidad un poco menor que la aceleración máxima (80%) para que el hilo dure más y el cabezal de corte se desgaste menos.

Corte

- La recortadora es ideal para cortar en lugares que son difícilmente accesibles para un cortacésped común. Al cortar, mantenga el hilo paralelo al suelo. Evite presionar el cabezal de corte contra el suelo para no dañar el césped ni el equipo.

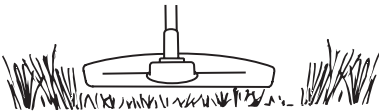

- Durante el corte normal evite que el cabezal de corte esté en contacto continuo con el suelo. Un contacto continuo de este tipo puede causar daños y desgaste en el cabezal de corte.

Barrido

- El efecto ventilador del hilo giratorio puede utilizarse para una limpieza rápida y sencilla. Mantenga el hilo paralelo y por encima de la superficie a barrer y mueva la máquina de un lado a otro.

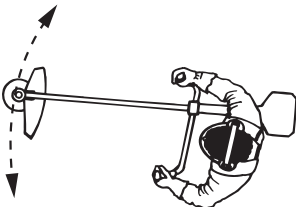

- Al cortar y barrer debe utilizar la aceleración máxima para obtener un buen resultado.

MANTENIMIENTO

Carburador

Regulación de la marcha en ralentí (T)

Controle que el filtro de aire esté limpio. Cuando la marcha en ralentí está correctamente regulada, el equipo de corte no debe rotar. Si es necesario ajustar, cierre (sentido horario) el tornillo T con el motor en marcha hasta que el equipo de corte comience a girar. Abra (sentido antihorario) el tornillo hasta que el equipo de corte se detenga. Se ha logrado el régimen correcto de marcha en ralentí cuando la marcha del motor sea uniforme en todas las posiciones, con un amplio margen hasta el régimen en que el equipo de corte comienza a girar.

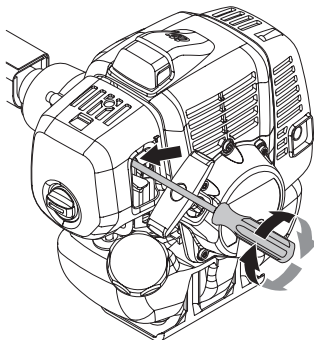

¡ATENCIÓN! Si no puede regular el régimen en ralentí para que el equipo de corte deje de girar, consulte a su distribuidor/taller de servicio. No utilice la máquina hasta que no esté correctamente regulada o reparada.

Sistema refrigerante



Para lograr una temperatura de funcionamiento lo más baja posible, la máquina incorpora un sistema refrigerante.

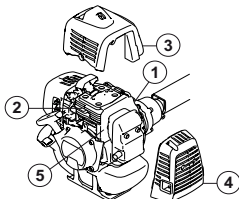

El sistema refrigerante está compuesto por:

- 1 Palas de ventilador en el volante.
- 2 Aletas de enfriamiento en el cilindro.

- 3 Cubierta del cilindro (dirige el aire refrigerante hacia el cilindro).
- 4 Cubierta del silenciador.
- 5 Placa del silenciador.

Limpie el sistema refrigerante con un cepillo una vez por semana (en condiciones difíciles, con mayor frecuencia). Un sistema refrigerante sucio u obturado produce sobrecalentamiento de la máquina, con las consiguientes averías del cilindro y el pistón.

Filtro de aire



Limpie el filtro cada 25 horas de funcionamiento o más seguido si trabaja en un entorno muy polvoriento.

Ponga el estrangulador en la posición de estrangulamiento.

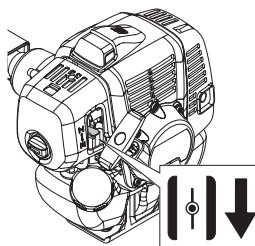

Limpieza del filtro de aire

Saque la tapa del filtro de aire. Retire el polvo alrededor de los filtros.

Extraiga los filtros.

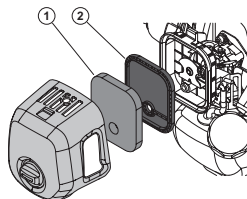

Limpie el filtro de gomaespuma. (1)

Lave el filtro en agua limpio, jabonosa y caliente.

Asegúrese de que el filtro está seco antes de engrasarlo. Humedezca el filtro de espuma plástica con aceite de motor de dos tiempos Husqvarna.

Introduzca el filtro en una bolsa de plástico y vierta el aceite para filtros. Masajea la bolsa para distribuir el

MANTENIMIENTO

aceite. Apriete el filtro en la bolsa y tire el exceso de aceite antes de colocar el filtro en la máquina.

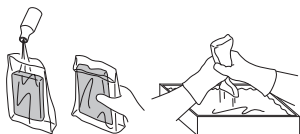

Aclaración:

No utilice nunca aceite para motores de cuatro tiempos. Esto puede dañar el filtro de espuma plástica.

¡No use una mezcla de gasolina! Este tipo de gasolina no contiene suficiente aceite, por lo que el filtro se seca después de unas pocas horas.

Filtro de fieltro (2)

Limpie el filtro golpeándolo con cuidado contra la palma de la mano o sople aire de dentro a fuera.

No lave el filtro de fieltro, ya que el filtro encogerá y frotarlo hará que pierda fibra.

Un filtro utilizado durante mucho tiempo no puede limpiarse del todo. Por tanto, hay que cambiarlo a intervalos regulares. **Un filtro de aire averiado debe cambiarse.**

Filtro de combustible

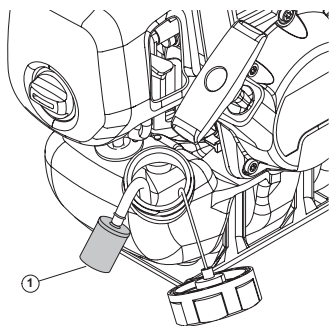

1 Filtro de combustible

Cuando el motor se quede sin suministro de combustible, compruebe la tapa y el filtro del combustible para verificar si están obstruidos.

Engranaje angulado



El engranaje angulado se entrega de fábrica con la cantidad adecuada de grasa. No obstante, antes de empezar a utilizar la máquina, verifique que el engranaje esté lleno con grasa hasta las 3/4 partes. Use grasa especial de HUSQVARNA.

Generalmente, el lubricante en el cuerpo del engranaje no requiere cambiarse excepto cuando se realizan reparaciones.

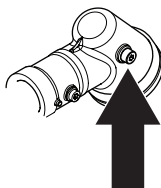

Bujía



Los factores siguientes afectan al estado de la bujía:

- Carburador mal regulado.
- Mezcla de aceite inadecuada en el combustible (demasiado aceite o aceite inadecuado).
- Filtro de aire sucio.

Estos factores producen revestimientos en los electrodos de la bujía que pueden ocasionar perturbaciones del funcionamiento y dificultades de arranque.

Si la potencia de la máquina es demasiado baja, si es difícil arrancar la máquina o si el ralenti es irregular: revise primero la bujía antes de tomar otras medidas. Si la bujía está muy sucia, límpiela y compruebe que la separación de los electrodos sea de 0,6-0,7 mm. La bujía debe cambiarse aproximadamente después de un mes de funcionamiento o más a menudo si es necesario.

0,6 - 0,7 mm

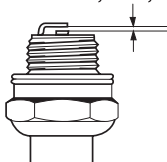

¡NOTA! ¡Utilice siempre el tipo de bujía recomendado! Una bujía incorrecta puede arruinar el pistón y el cilindro. Asegúrese de que la bujía tenga supresión de perturbaciones radioeléctricas.

MANTENIMIENTO

Localización de averías

Fallo de arranque		
Compruebe	Causa posible	Medida
Botón de parada	Posición de parada	Coloque el mando de detención en posición de arranque.
Ganchos de arranque	Ganchos de unión.	Ajuste o sustituya los ganchos.
		Limpie alrededor de los ganchos.
		Póngase en contacto con un taller de servicio autorizado.
Depósito de combustible	Tipo de combustible incorrecto	Vacielo y utilice el combustible adecuado.
Carburador	Reglaje del régimen de ralentí	Ajuste la velocidad de ralentí con el tornillo T.
Chispa (no hay chispa)	Bujía sucia o húmeda.	Asegúrese de que la bujía de encendido está seca y limpia.
	Separación de electrodos de la bujía incorrecta.	Limpie la bujía. Compruebe que la separación entre los electrodos es la correcta. Asegúrese de que la bujía está equipada con supresor.
		Consulte la hoja de datos técnicos para averiguar la distancia correcta entre los electrodos de la bujía.
Bujía	Bujía floja.	Apriete la bujía
Filtro de combustible	Filtro de combustible obstruido	Cambie el filtro de combustible

El motor arranca pero se vuelve a parar.		
Compruebe	Causa posible	Posible acción
Depósito de combustible	Tipo de combustible incorrecto	Vacielo y utilice el combustible adecuado.
Carburador	El motor no funciona correctamente al ralentí.	Contacte con su taller de servicio.
Filtro de aire	Filtro de aire obstruido	Limpie el filtro de aire.
Filtro de combustible	Filtro de combustible obstruido	Cambie el filtro de combustible

MANTENIMIENTO

Programa de mantenimiento

A continuación incluimos una lista con los puntos de mantenimiento a efectuar en la máquina. La mayoría de los puntos se describen en el capítulo "Mantenimiento". El usuario sólo puede efectuar los trabajos de mantenimiento y servicio descritos en este manual. Los trabajos de mayor envergadura debe efectuarlos un taller de servicio oficial.

Mantenimiento	Mantenimient o diario	Mantenimient o semanal	Mantenimient o mensual
Limpie la parte exterior de la máquina.	X		
Controle que el arnés no esté dañado.	X		
Controle que los casquillos aislantes de las vibraciones no estén dañados.	X		
Compruebe que la empuñadura y el manillar estén intactos y bien fijos.	X		
Controle que el mando de detención funcione.	X		
Controle que el equipo de corte no gire en ralentí.	X		
Limpie el filtro de aire. Cámbielo si es necesario.	X		
Controle que la protección no esté dañada y que no tenga grietas. Cambie la protección si ha estado expuesta a golpes o si tiene grietas.	X		
Controle que la hoja esté correctamente centrada, tenga buen filo y no presente grietas. Una hoja descentrada provoca vibraciones que pueden dañar la máquina.	X		
Controle que el cabezal de corte no esté dañado ni tenga grietas. Cambie el cabezal de corte si es necesario.	X		
Compruebe que la tuerca de seguridad del equipo de corte está adecuadamente apretada.	X		
Controle que la protección para transportes de la hoja esté en buen estado y que se pueda fijar correctamente.	X		
Compruebe que los tornillos y las tuercas estén apretados.	X		
Controle que no haya fugas de combustible del motor, del depósito o de los conductos de combustible.	X		
Controle el mecanismo de arranque y la cuerda del mismo.		X	
Compruebe que estén intactos los aisladores de vibraciones.		X	
Limpie la bujía por fuera. Quítela y controle la distancia entre los electrodos. Ajuste la distancia a 0,6-0,7 mm o cambie la bujía. Controle que la bujía tenga supresión de perturbaciones radioeléctricas.		X	
Limpie el sistema de refrigeración de la máquina.		X	
Limpie el exterior del carburador y la zona alrededor del mismo.		X	
Controle que el engranaje angulado tenga grasa hasta las 3/4 partes. Si es necesario llene con grasa especial.		X	
Limpie el silenciador.			X
Compruebe que el filtro de combustible no está sucio y que la manguera de combustible no tiene grietas ni otros defectos. Cambie el componente que sea necesario.			X
Revise todos los cables y conexiones.			X
Compruebe si están desgastados el embrague, los muelles de embrague y el tambor embrague. Cambie los componentes que sea necesario en un taller de servicio oficial.			X
Cambie la bujía. Controle que la bujía tenga supresión de perturbaciones radioeléctricas.			X

DATOS TECNICOS

Datos técnicos

Datos técnicos	531RS	541RS	541RST
Motor			
Cilindrada, cm ³	33,6	41,5	41,5
Diámetro del cilindro, mm	36	40	40
Carrera, mm	33	33	33
Régimen de ralentí, r.p.m.	2500	2500	2500
Régimen máximo de embalamiento recomendado, r.p.m.	12000	12000	12000
Velocidad en el eje de salida, rpm	8570	8570	8570
Potencia máxima del motor según ISO 8893, kW/ r.p.m.	1,2/7000	1,6/7000	1,6/7000
Sistema de encendido			
Bujía	NGK BPMR 7A	NGK BPMR 7A	NGK BPMR 7A
Distancia de electrodos, mm	0,6-0,7	0,6-0,7	0,6-0,7
Sistema de combustible y lubricación			
Capacidad del depósito de gasolina, litros	0,74	0,94	0,94
Peso			
Peso sin combustible, equipo de corte y arnés, kg	6,9	7,1	7,3
Emisiones de ruido			
(ver la nota 1)			
Nivel de potencia acústica medido dB(A)	107	107	107
Nivel de potencia acústica garantizado L _{WA} dB(A)	108	109	109
Niveles acústicos			
(vea la nota 2)			
Nivel de presión sonora equivalente en la oreja del usuario, medido según EN ISO 11806 e ISO 22868, dB(A):			
Equipada con cabezal de corte (original).	90	94	94
Equipada con hoja para hierba (original).	89	95	95
Niveles de vibraciones			
(vea la nota 3)			
Niveles de vibración equivalentes (a _{hv, eq}) en las empuñaduras, medidos según la norma EN ISO 11806 e ISO 22867, m/s ² .			
Equipada con cabezal de corte (original), izquierda / derecha.	2,8/3,0	3,1/2,8	5,6/5,1
Equipada con hoja para hierba (original), izquierda / derecha.	4,2/4,0	4,5/5,0	7,1/6,3

Nota 1: Emisiones sonoras en el entorno medidas como potencia acústica (L_{WA}) según la directiva CE 2000/14/CE. El nivel referido de potencia sonora de la máquina se ha medido con el equipo de corte original que produce el nivel más elevado. La diferencia entre la potencia sonora garantizada y medida es que la potencia sonora garantizada también incluye la dispersión en el resultado de la medición y las variaciones entre diferentes máquinas del mismo modelo, según la Directiva 2000/14/CE.

Nota 2: Los datos referidos del nivel de presión sonora equivalente de la máquina tienen una dispersión estadística habitual (desviación típica) de 2.5 dB(A).

Nota 3: Los datos referidos del nivel de vibración equivalente poseen una dispersión estadística habitual (desviación típica) de 1.5 m/s².

DATOS TECNICOS

Accesorios homologados	Tipo	Protección para el equipo de corte, Art. nº.
Hoja para hierba/cuchilla para hierba	Multi 255-3 (Ø 255 3 dientes)	537 33 16-03
	Grass 275-4 (Ø 275 4 dientes)	537 33 16-03
	Multi 300-2 (Ø 300 2 dientes)	537 33 16-03
	Multi 330-2 (Ø 330 2 dientes)	537 33 16-03
Cuchillas de plástico	Tricut Ø 300 mm (los discos separados tienen la referencia 531 01 77-15)	537 33 16-03
Cabezal de corte	T35, T35x (hilo Ø 2,4-3,0 mm)	537 33 16-03
	S35 (hilo Ø 2,4-3,0 mm)	537 33 16-03
	T45x (hilo Ø 2,7-3,3 mm)	537 33 16-03
	T55x (hilo Ø 2,7-3,3 mm)	537 33 16-03
	S II	537 33 16-03
Cazoleta de apoyo	Fija	-

Declaración CE de conformidad

Nombre del emisor: Husqvarna AB, SE-561 82 Huskvarna, Suecia, tel. +46-36-146500.

Husqvarna AB declara la responsabilidad exclusiva sobre el objeto de esta declaración: Plataformas de recortadora o desbrozadora, G45L y G35L que representa los modelos Husqvarna 541RS, 541RST y 531RS de los números de serie de 2017 en adelante. El número de plataforma y el número de modelo se indican claramente en texto sin formato en la placa de identificación junto con el año, seguido del número de serie.

El objeto de la declaración, anteriormente mencionado, cumple con los requisitos de las Directivas del Consejo:

- **2006/42/CE** «relativa a máquinas» del 17 de mayo de 2006.
- **2014/30/UE**, "referente a compatibilidad electromagnética", del 26 de febrero de 2014.
- **2000/14/CE**, "sobre emisiones sonoras en el entorno" del 8 de mayo de 2000.
- de miércoles, 14 de diciembre de 2005 'relativa a emisiones sonoras en el entorno', **2005/88/CE**.

De conformidad con lo dispuesto en el Anexo V, los valores de sonido declarados se indican en la ficha de datos técnicos del manual de usuario.

Se han aplicado las siguientes normas: **EN ISO 11806-1:2011, EN ISO 14982:2009, EN ISO 12100:2010 CISPR 12:2007+A1:2009**

TÜV Rheinland LGA Products GmbH, Tillystrasse 2, D-90431 Nuernberg, Germany, 0197, ha efectuado un examen de tipo voluntario para Husqvarna AB, que proporciona el certificado AM50391783 (541RS, 541RST), AM50391781 (531RS) de conformidad con la directiva del Consejo Europeo 2006/42/CE referente a máquinas. Este certificado se aplica a todas las ubicaciones de fabricación y países de origen, tal y como se declara en el producto. La recortadora de césped y quita arbustos suministrados concuerdan con los ejemplares que fueron sometidos a examen.

Husqvarna AB, Huskvarna, Suecia, 2017-08-01



Per Gustafsson, Jefe de Desarrollo (Presentante autorizado de Husqvarna AB y responsable de la documentación técnica.)

EXPLICAÇÃO DOS SÍMBOLOS

Símbolos

ATENÇÃO! Um roçador de erva, de arbustos ou recortadora de relva, se indevida ou incorrectamente utilizados pode transformar-se num instrumento perigoso, causando sérios ferimentos ou até a morte do utente ou outras pessoas. É de extrema importância que você leia e compreenda o conteúdo destas instruções para o uso.



Leia as instruções para o uso com toda a atenção e compreenda o seu conteúdo antes de fazer uso da máquina.



Use sempre:

- Capacete de protecção no caso de haver risco de objectos em queda
- Protectores acústicos aprovados
- Protecção ocular aprovada



Rotação máxima no veio de saída, rpm



Este produto está conforme as directivas em validade da CE.



Aviso para objectos lançados e ricochete.



O operador da máquina deve verificar que não se encontra qualquer pessoa ou animal menos de 15 metros, durante o trabalho.



As máquinas equipadas com lâminas de serra ou lâminas para a relva podem ser projectadas violentamente para o lado quando a lâmina entra em contacto com um objecto fixo. Isto chama-se arremesso da lâmina. A lâmina pode amputar um braço ou uma perna. Mantenha sempre pessoas e animais a uma distância de pelo menos 15 metros da máquina.



Marcação com setas de posicionamento que delimitam a posição do suporte do punho.



Ignição; estrangulador: Ponha o estrangulador na posição de estrangular. O contacto de paragem irá automaticamente para a posição de arranque.



Bomba de combustível.

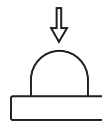

Use sempre luvas de protecção aprovadas.



Use botas estáveis e antidesslizantes.



Emissões sonoras para o meio ambiente conforme directiva da Comunidade Europeia. A emissão da máquina é indicada no capítulo Especificações técnicas e no autocolante.



Mantenha todas as partes do seu corpo afastadas de superfícies quentes.



Os restantes símbolos e autocolantes existentes na máquina dizem respeito a exigências específicas para homologação em alguns países.

A etiqueta de tipo apresenta o número de produção. **yyyy** corresponde ao ano de produção, **ww** à semana de produção e **xxxxx** ao número de série.

yyyywwxxxxx

Controlo e/ou manutenção devem ser efectuados com o motor desligado, com o contacto de paragem na posição STOP.

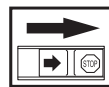

Use sempre luvas de protecção aprovadas.

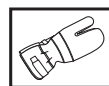

Limpeza periódica obrigatória.

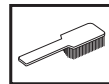

Inspeção ocular.



Deve ser utilizada uma protecção ocular aprovada



Índice

EXPLICAÇÃO DOS SÍMBOLOS

Símbolos 59

ÍNDICE

Índice 60

Antes de arrancar, observe o seguinte: 60

INTRODUÇÃO

Prezado cliente! 61

COMO SE CHAMA?

As peças do roçador 62

INSTRUÇÕES GERAIS DE SEGURANÇA

Importante 63

Equipamento de protecção pessoal 63

Equipamento de segurança da máquina 64

Equipamento de corte 67

MONTAGEM

Montagem da carcaça principal 69

Montagem da direcção e do punho do acelerador 69

Ligação do cabo do acelerador e dos fios do interruptor de paragem 70

Montagem da lâmina e cabeçote de recorte 71

Montagem da protecção para transporte 72

Ajuste do suporte e do roçador 73

MANEJO DE COMBUSTÍVEL

Segurança no manejo de combustível 74

Combustível 74

Abastecimento 75

ARRANQUE E PARAGEM

Controlo antes de arrancar 76

Arranque e paragem 76

TÉCNICA DE TRABALHO

Instruções gerais de trabalho 78

MANUTENÇÃO

Carburador 82

Sistema de arrefecimento 82

Filtro de ar 82

Filtro de combustível 83

Engrenagem angular 83

Vela de ignição 83

Localização de avarias 84

Esquema de manutenção 85

ESPECIFICAÇÕES TÉCNICAS

Especificações técnicas 86

Certificado CE de conformidade 87

Antes de arrancar, observe o seguinte:

Leia as instruções para o uso com toda a atenção.



ATENÇÃO! A exposição prolongada a ruídos pode provocar danos auditivos permanentes. Por isso, use sempre protectores acústicos aprovados.



ATENÇÃO! Sob nenhuma circunstância é permitido modificar a configuração original da máquina sem a autorização expressa do fabricante. Devem usar-se sempre acessórios originais. Modificações e/ou acessórios não autorizados podem acarretar em sérias lesões ou perigo de vida para o utilizador ou outros.



ATENÇÃO! Um roçador de erva, de arbustos ou recortadora de relva, se indevida ou incorrectamente utilizados pode transformar-se num instrumento perigoso, causando sérios ferimentos ou até a morte do utente ou outras pessoas. É de extrema importância que você leia e compreenda o conteúdo destas instruções para o uso.

INTRODUÇÃO

Prezado cliente!

Parabéns pela sua preferência na compra de um produto Husqvarna ! A história da Husqvarna recua no tempo até 1689, quando o rei Karl XI mandou construir uma fábrica na margem da ribeira Huskvarna para fabricar mosquetes. A localização junto à ribeira Huskvarna era lógica, dado que as águas da ribeira eram usadas para gerar energia e desta forma se tinha acesso a uma hidrogeradora de energia. Durante os mais de 300 anos de existência da fábrica Husqvarna foram fabricados inúmeros produtos, desde os antigos fogões a lenha às modernas máquinas de cozinha, máquinas de coser, bicicletas, motocicletas, etc. Em 1956 foi lançada a primeira máquina de cortar relva motorizada que em 1959 foi seguida da motosserra, e é neste sector que a Husqvarna actualmente actua.

A Husqvarna é actualmente um dos maiores fabricantes mundiais de produtos florestais e para jardinagem, com a qualidade e o desempenho como prioridade máxima. A ideia comercial é projectar, fabricar e comercializar produtos motorizados para uso florestal e de jardinagem, bem como para a indústria da construção e a indústria fabril. A meta da Husqvarna é também ser ponta de lança no que diz respeito a ergonomia, facilidade de utilização, segurança e consciência ambiental, razão pela qual foram criados vários aperfeiçoamentos para melhorar os produtos nessas áreas.

Estamos convencidos de que será com satisfação que apreciará a qualidade e desempenho dos nossos produtos durante muito tempo no futuro. A compra de qualquer dos nossos produtos dá-lhe acesso a ajuda profissional com reparações e assistência técnica, na eventualidade de, apesar de tudo, acontecer qualquer coisa. No caso do local de compra da máquina não ter sido nenhum dos nossos revendedores autorizados, pergunte-lhes aonde fica a oficina especializada mais próxima.

Esperamos que ficará satisfeito com a sua nova máquina e que ela o acompanhará durante muito tempo. Lembre-se de que estas instruções de utilização são um documento valioso. Seguindo o seu conteúdo (utilização, assistência técnica, manutenção, etc) aumentará consideravelmente a vida útil da máquina bem como o preço de venda em segunda mão da mesma. Se vender a sua máquina, entregue as instruções de utilização ao novo proprietário.

Muito obrigado por usar um produto Husqvarna!

Husqvarna AB efectua o desenvolvimento contínuo dos seus produtos, reservando-se o direito de introduzir modificações referentes, entre outros, ao aspecto e forma dos mesmos sem aviso prévio.

COMO SE CHAMA?

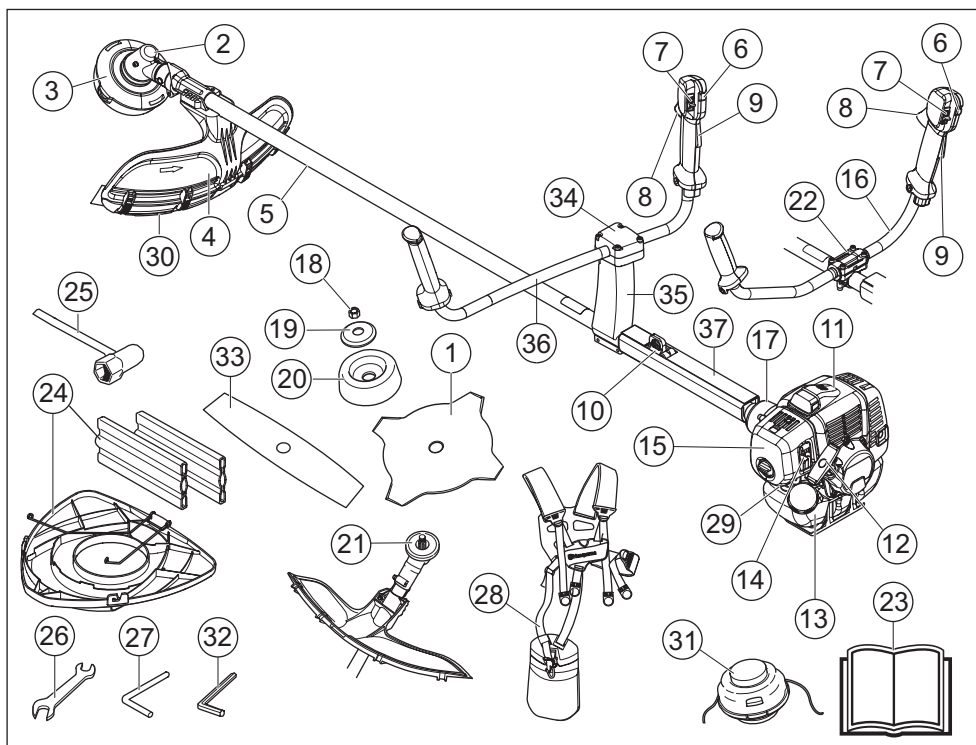

As peças do roçador

- | | | | |
|----|---|----|---|
| 1 | Lâmina (não para todos os mercados) | 20 | Copo de apoio |
| 2 | Enchimento de massa lubrificante, engrenagem angular | 21 | Accionador |
| 3 | Engrenagem angular | 22 | Grampo da barra de direcção (RS) |
| 4 | Protecção do equipamento de corte | 23 | Instruções para o uso |
| 5 | Tubo | 24 | Protecção para transporte (não para todos os mercados) |
| 6 | Botão de aceleração de arranque | 25 | Chave da porca da lâmina |
| 7 | Contacto de paragem | 26 | Chave de bocas |
| 8 | Acelerador | 27 | Pino de freio |
| 9 | Bloqueio do acelerador | 28 | Correia de suporte |
| 10 | Olhal de suspensão | 29 | Bomba de combustível. |
| 11 | Cobertura do cilindro | 30 | Extensão de protecção |
| 12 | Pega do arranque | 31 | Cabeçote de recorte (não para todos os mercados) |
| 13 | Depósito de combustível | 32 | Chave sextavada |
| 14 | Arranque a frio | 33 | lâmina de 2 fiadas de dentes (não para todos os mercados) |
| 15 | Cobertura do filtro de ar | 34 | Suporte da barra de direcção (RST) |
| 16 | Direcção (RS) | 35 | Suporte (RST) |
| 17 | Cobertura do acoplamento | 36 | Direcção (RST) |
| 18 | Porca de freio | 37 | Caixa de protecção |
| 19 | Flange de apoio | | |
| 21 | Accionador | | |
| 22 | Grampo da barra de direcção (RS) | | |
| 23 | Instruções para o uso | | |
| 24 | Protecção para transporte (não para todos os mercados) | | |
| 25 | Chave da porca da lâmina | | |
| 26 | Chave de bocas | | |
| 27 | Pino de freio | | |
| 28 | Correia de suporte | | |
| 29 | Bomba de combustível. | | |
| 30 | Extensão de protecção | | |
| 31 | Cabeçote de recorte (não para todos os mercados) | | |
| 32 | Chave sextavada | | |
| 33 | lâmina de 2 fiadas de dentes (não para todos os mercados) | | |
| 34 | Suporte da barra de direcção (RST) | | |
| 35 | Suporte (RST) | | |
| 36 | Direcção (RST) | | |
| 37 | Caixa de protecção | | |

INSTRUÇÕES GERAIS DE SEGURANÇA

Importante

IMPORTANTE!

As roçadoras ou aparadores de relva destinam-se apenas a cortar e aparar relva e/ou a trabalhos de desbravamento florestal.

A utilização pode estar sujeita a regulamentos nacionais ou locais. Respeite os regulamentos estabelecidos.

Os únicos acessórios em que pode usar o motor como propulsor são os equipamentos de corte recomendados no capítulo Especificações técnicas.

Nunca utilize a máquina se estiver cansado, se estiver doente, se tiver consumido álcool ou se estiver a tomar fármacos ou outros medicamentos que afectem a visão, o discernimento ou a coordenação.

Use equipamento de protecção pessoal. Ver as instruções na secção "Equipamento de protecção pessoal".

Nunca use uma máquina que foi modificada a ponto de não mais corresponder à construção original.

Nunca use uma máquina defeituosa. Efectue as verificações de segurança e cumpra as instruções de manutenção e assistência técnica contidas neste manual. Alguns serviços de manutenção e de assistência técnica deverão ser executados por especialistas qualificados. Consulte as instruções na secção Manutenção.

Todas as coberturas, protecções e punhos têm que estar montados antes de se pôr a máquina a funcionar. Verifique se a cobertura e o cabo vela de ignição estão em bom estado para evitar o risco de choque eléctrico.

O utente da máquina deve verificar se não se encontra qualquer pessoa ou animal num raio de 15 metros. Sempre que trabalhem vários utentes ao mesmo tempo e no mesmo local, a distância de segurança deve ser, no mínimo, o dobro do comprimento da árvore mas nunca menos de 15 metros.

Antes de utilizar, faça uma inspecção geral à máquina. Consulte o esquema de manutenção.



ATENÇÃO! Esta máquina produz um campo electromagnético durante o funcionamento. Em determinadas circunstâncias, este campo pode interferir com o funcionamento de implantes médicos activos ou passivos. Para reduzir o risco de lesões graves ou mortais, recomendamos que portadores de dispositivos implantados consultem o seu médico e o fabricante do implante antes de utilizar a máquina.



ATENÇÃO! A utilização dum motor em ambiente fechado ou mal ventilado pode causar a morte por asfixia ou envenenamento por gás carbónico.

Equipamento de protecção pessoal

IMPORTANTE!

Um roçador de erva, de arbustos ou recortadora de relva, se indevida ou incorrectamente utilizados pode transformar-se num instrumento perigoso, causando sérios ferimentos ou até a morte do utente ou outras pessoas. É de extrema importância que você leia e compreenda o conteúdo destas instruções para o uso.

Em quaisquer circunstâncias de utilização da máquina deve ser utilizado equipamento de protecção pessoal aprovado. O equipamento de protecção pessoal não elimina o risco de lesão mas reduz os seus efeitos em caso de acidente. Consulte o seu concessionário na escolha do equipamento.



ATENÇÃO! Esteja sempre atento a sinais de alarme ou avisos de viva voz quando usar protectores acústicos. Retire os protectores acústicos logo que o motor tenha parado.

CAPACETE

Use capacete se os troncos a roçar estiverem a mais de 2 m de altura.

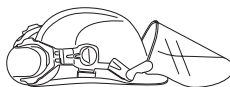

PROTECTORES ACÚSTICOS

Devem-se usar protectores acústicos com suficiente insonorização.



PROTECÇÃO OCULAR

Deve sempre usar-se protecção ocular aprovada. Mesmo que se use viseira, devem usar-se óculos de protecção aprovados. Consideram-se óculos de protecção aprovados, os que estejam conformes com a norma ANSI Z87.1 nos EUA ou EN 166 nos países da UE.



INSTRUÇÕES GERAIS DE SEGURANÇA

LUVAS

Deve-se usar luvas quando necessário, p. ex., na montagem do equipamento de corte.



BOTAS

Use botas com biqueiras de aço e solas antidesslizantes.



VESTUÁRIO

Use roupas de material resistente e evite vestimentas demasiado largas que se possam prender facilmente em galhos e arbustos. Use sempre calças compridas grossas. Não use jóias, shorts ou outras calças curtas e não ande de sandálias ou descalço. O cabelo não deve passar abaixo dos ombros.

PRIMEIROS SOCORROS

Os primeiros socorros devem sempre estar à mão.



Equipamento de segurança da máquina

Nesta secção esclarecem-se quais são as peças de segurança da máquina, que função desempenham e ainda como efectuar o controlo e a manutenção para se certificar da sua operacionalidade. Ver capítulo Como se chama?, para localizar onde estas peças se encontram na sua máquina.

A duração da máquina pode ser afectada e o perigo de acidentes pode aumentar se a manutenção da máquina não for correcta e se as revisões e reparações não forem executadas de forma profissional. Se necessitar de mais esclarecimentos, entre em contacto com uma oficina autorizada.

IMPORTANTE! Toda a assistência e reparação da máquina requer formação especializada. Especialmente no que se refere ao equipamento de segurança. Se a máquina não satisfizer algum dos controlos abaixo mencionados, procure a sua oficina autorizada. A compra de qualquer dos nossos produtos garante-lhe a obtenção de reparação e assistência profissionais. Se o local da compra da máquina não for um dos nossos concessionários com assistência técnica, consulte a oficina autorizada mais próxima.



ATENÇÃO! Nunca use uma máquina com equipamento de segurança defeituoso. O equipamento de segurança da máquina deverá ser controlado e a sua manutenção feita conforme se descreve nesta secção. Se a sua máquina não satisfizer a algum desses controlos, deverá ser enviada a uma oficina autorizada para reparação.

Bloqueio do acelerador

O bloqueio do acelerador é construído para evitar a activação involuntária do acelerador. Quando se comprime o bloqueio (A) no punho (= quando se agarra no punho), liberta-se o acelerador (B). Quando se solta o punho, tanto o acelerador como o bloqueio retornam às suas posições originais. Isso ocorre por meio de dois sistemas de molas de retorno, independentes entre si. Esta posição significa que o acelerador automaticamente é levado para a marcha em vazio.

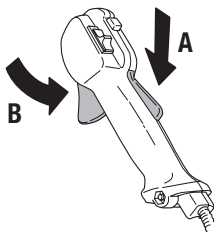

Verifique se o acelerador está fixo na posição marcha em vazio quando o bloqueio de acelerador estiver na sua posição original.

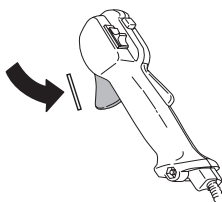

Comprima o bloqueio do acelerador e verifique se este retorna à sua posição original quando libertado.

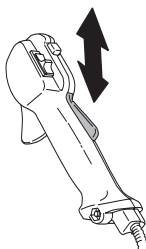

INSTRUÇÕES GERAIS DE SEGURANÇA

Verifique se o acelerador e o bloqueio do acelerador funcionam com facilidade e se os seus respectivos sistemas de mola de retorno funcionam.

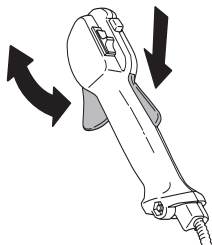

Veja instruções na secção Arranque. Arranque com a máquina e acelere a fundo. Solte o acelerador e verifique se o equipamento de corte pára e permanece imóvel. Se o equipamento de corte girar com o acelerador na marcha em vazio, controle o ajuste da marcha em vazio do carburador. Ver instruções no capítulo Manutenção.

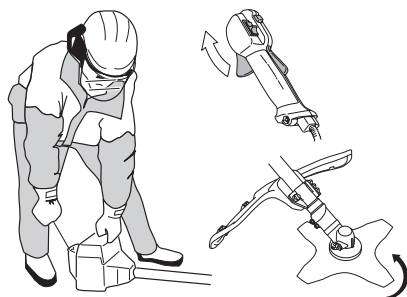

Contacto de paragem

O contacto de paragem é usado para desligar o motor.

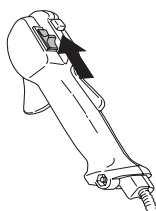

Arranque o motor e verifique se este se desliga quando o contacto de paragem é levado à posição de paragem.

Protecção do equipamento de corte



Esta protecção destina-se a evitar que objectos soltos sejam lançados contra o utente. A protecção evita

também que o utente entre em contacto com o equipamento de corte.

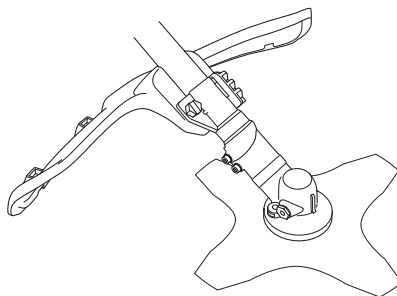

Verifique se a protecção está em bom estado e sem rachaduras. Troque a protecção se esta foi sujeita a golpes ou se tem rachaduras.

Use sempre a protecção recomendada para o equipamento de corte específico. Veja o capítulo Especificações técnicas



ATENÇÃO! Não pode ser utilizado, seja a que título for, equipamento de corte sem que esteja montada uma protecção aprovada. Veja no capítulo Especificações técnicas. Caso seja montada uma protecção errada ou defeituosa, isto pode causar sérios danos pessoais.

Sistema anti-vibração



A máquina está equipada com um sistema de amortecimento de vibrações, construído de forma a propiciar uma utilização tão confortável e isenta de vibrações quanto possível.

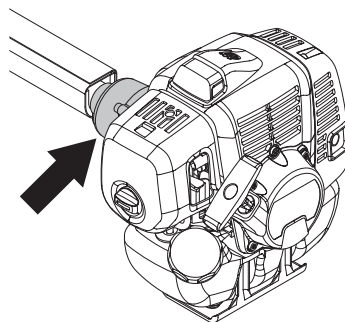

O uso de corda mal enrolada ou de equipamento de corte sem gume ou incorrecto (de tipo errado ou mal afiado,

INSTRUÇÕES GERAIS DE SEGURANÇA

veja secção Limagem da lâmina) aumenta o nível de vibrações.

O sistema de amortecimento de vibrações da máquina reduz a transmissão das vibrações entre a parte do motor/equipamento de corte e a parte dos punhos.

Verifique periodicamente os elementos anti-vibração quanto a rachaduras no material e deformações.

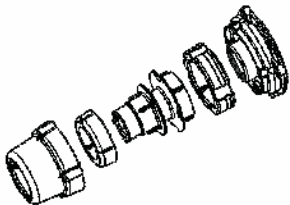

Verifique se os elementos anti-vibração estão inteiros e bem fixos.



ATENÇÃO! A exposição excessiva a vibrações pode levar a lesões arteriais ou nervosas em pessoas que tenham distúrbios do aparelho circulatório. Procure um médico se constatar sintomas corporais que se possam relacionar com exposição excessiva a vibrações. Exemplos desses sintomas são entorpecimento, ausência de tacto, comichões, "pontadas", dor, ausência ou redução da força normal, mudanças na cor da pele ou na sua superfície. Esses sintomas surgem normalmente nos dedos, mãos ou pulsos. O risco dessas lesões pode aumentar a baixas temperaturas.

Desengate de emergência

Na parte da frente e como medida de segurança há um desengate de emergência de fácil acesso em caso do motor se incendiar ou outra situação que requeira desvincilar-se da máquina e correia de suporte. Veja a secção Ajuste do suporte de correia e do roçador.

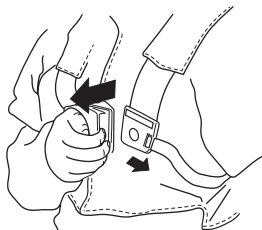

Verifique se as correias do suporte estão correctamente posicionadas. Quando o suporte e a máquina estão ajustados, verifique se o desengate de emergência do suporte funciona.

Silenciador



O silenciador é construído para propiciar o mais baixo nível de ruído possível bem como desviar os gases de escape do utilizador.

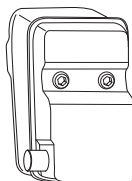

Nunca use uma máquina com silenciador defeituoso.

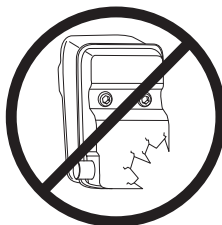

Verifique regularmente se o silenciador está fixo à máquina.

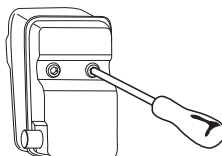

ATENÇÃO! O interior do silenciador contém produtos químicos potencialmente cancerígenos. Evite o contacto directo com esses produtos se tiver um silenciador danificado.



ATENÇÃO! Tenha em mente o seguinte: Os gases de escape do motor são quentes e podem conter faíscas causadoras de incêndios. Portanto, nunca arranque com a máquina em interiores ou nas proximidades de material inflamável!

INSTRUÇÕES GERAIS DE SEGURANÇA

Porca de freio



Na fixação de alguns tipos de equipamento de corte são usadas porcas de freio.

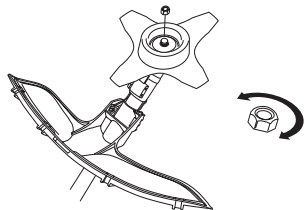

Ao montar, aperte a porca no sentido oposto ao sentido de rotação do equipamento de corte. Para desmontar, desaperte a porca no sentido da rotação do equipamento de corte. (NOTA! A porca tem rosca à esquerda.) Aperte a porca com a chave de aperto da porca do disco.

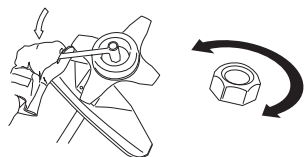

O fixador de nylon da porca de freio não deverá estar gasto a ponto de se poder apertar com os dedos. O aperto deverá manter um mínimo de 1,5 Nm. A porca deve ser substituída depois de ser apertada cerca de 10 vezes.

Equipamento de corte

Esta secção mostra como você, através de uma correcta manutenção e uso do equipamento de corte correcto, poderá:

- Reduzir as tendências da máquina a retrocesso.
- Conseguir máxima capacidade de corte.
- Aumentar a vida útil do equipamento de corte.

IMPORTANTE!

Use somente o equipamento de corte junto com a protecção recomendada! Veja o capítulo Especificações técnicas.

Veja nas instruções do equipamento de corte como carregar correctamente a corda e como escolher o diâmetro de corda certo.

Mantenha os dentes de corte da lâmina sempre bem e correctamente afiados! Siga as nossas recomendações. Veja também as instruções na embalagem da lâmina.

Mantenha a travagem correcta! Siga as nossas instruções e use o calibrador de lima recomendado.



ATENÇÃO! Pare sempre o motor antes de trabalhar no equipamento de corte. Este continua a girar mesmo depois de se soltar o acelerador. Verifique se o equipamento de corte parou completamente e retire o cabo da vela de ignição antes de começar o trabalho nesse equipamento.



ATENÇÃO! Um equipamento de corte incorrecto ou uma lâmina erradamente limada aumentam o risco de acidentes.

Equipamento de corte

As lâminas e facas para erva destinam-se a roçar erva espessa.

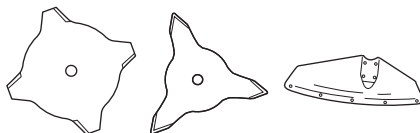

O cabeçote de recorte destina-se ao corte de relva.



Regras básicas



Use somente o equipamento de corte junto com a protecção recomendada! Veja o capítulo Especificações técnicas.

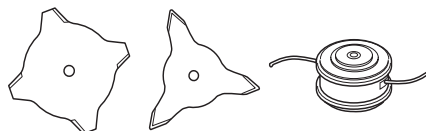

Mantenha os dentes de corte da lâmina correctamente afiados! Siga as nossas instruções e use o calibrador de lima recomendado. Uma lâmina mal afiada ou danificada aumenta os riscos de acidentes.

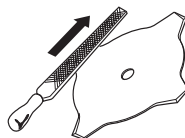

INSTRUÇÕES GERAIS DE SEGURANÇA

Verifique se o equipamento de corte está danificado ou com rachaduras. Um equipamento de corte danificado deve sempre ser substituído.

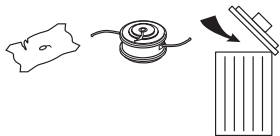

Limagem da faca e da lâmina para erva



- Veja as instruções na embalagem do equipamento de corte para limagem correcta. A lâmina e a faca limam-se com uma lima plana de grau simples.
- Lime todos os gumes igualmente para conservar o equilíbrio.

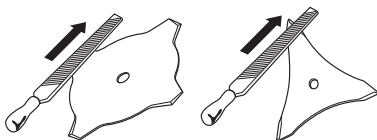

ATENÇÃO! Deite sempre fora lâminas encurvadas, empenadas, rachadas, partidas ou por qualquer outro modo danificadas. Nunca tente desempenar uma lâmina para a reutilizar. Use somente lâminas originais do tipo especificado.

Cabeçote de recorte

IMPORTANTE!

Certifique-se sempre de que a corda de corte seja enrolada firme e uniformemente no tambor, para evitar a ocorrência de vibrações prejudiciais à saúde na máquina.

- Use somente os cabeçotes e cordas de corte recomendados. Foram testados pelo fabricante para se adequarem a um determinado tamanho de motor. Isto é de especial importância quando se usar um cabeçote de recorte totalmente automático. Use somente o equipamento de corte recomendado. Ver Especificações técnicas.



- De modo geral, uma máquina pequena requer cabeçotes de recorte pequenos e vice-versa. Isto pelo facto de que, ao cortar com a corda, o motor tem de lançar a corda radialmente a partir do cabeçote de recorte e ainda vencer a resistência da relva a cortar.
- O comprimento da corda também é importante. Uma corda mais comprida requer maior potência do motor do que uma corda curta de igual diâmetro.
- Certifique-se de que a faca que se encontra na protecção de recorte esteja intacta. Ela é usada para cortar a corda ao comprimento certo.
- Para obter maior vida útil para a corda, esta pode ser posta de molho na água por uns dois dias. A corda torna-se então mais rija e dura mais.

MONTAGEM

Montagem da carcaça principal



Ligue o motor (A) ao tubo (B) com quatro parafusos (C).

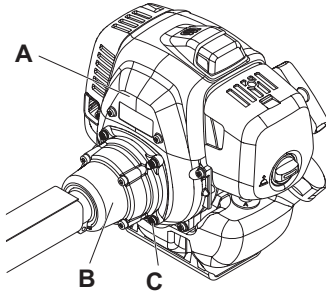

Montagem da direcção e do punho do acelerador



531RS 541RS

- Monte a barra de direcção no grampo respectivo, sobre o eixo, utilizando quatro parafusos.

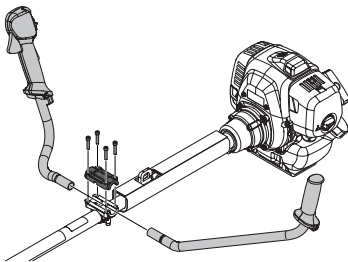

- Instale a caixa de protecção como se mostra na figura.

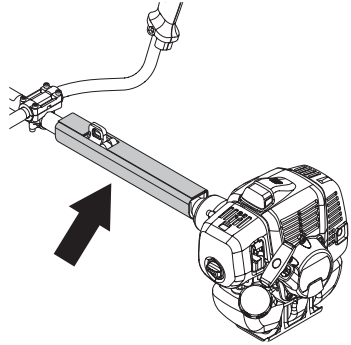

541RST

- Remova o parafuso na parte traseira do punho do acelerador.
- Coloque o punho do acelerador na parte direita da direcção (veja a figura).

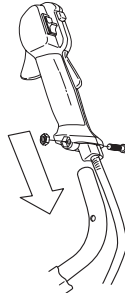

- Ajuste o furo do parafuso de fixação do punho ao furo na direcção.
- Torne a montar o parafuso no furo da parte traseira do punho.
- Atarraxe o parafuso no punho e na direcção. Aperte.

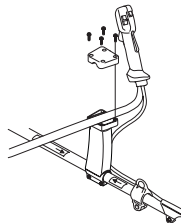

- Monte as peças de fixação conforme a figura.
- Aperte os quatro parafusos mas não demasiado.
- Pegue no suporte e prenda a máquina ao gancho de suporte. Afine agora de modo que a máquina ofereça

MONTAGEM

uma posição cómoda de trabalho ao pender do suporte.

- Aperte os parafusos definitivamente.



Ligação do cabo do acelerador e dos fios do interruptor de paragem



- 1 Retire a cobertura do filtro de ar.
- 2 Insira o cabo do acelerador (A) através do suporte do carburador (B) e depois aparafuse totalmente a manga do ajustador do cabo (C) no suporte do carburador.

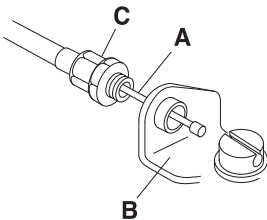

- 3 Posicione o encaixe ranhurado (D) no carburador de forma que o orifício recuado (E) para a alça do cabo (F) fique afastado da manga do ajustador do cabo.

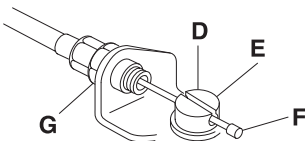

- 4 Rode o excêntrico do afogador do carburador e enfie o cabo do acelerador através da ranhura, assegurando que o ressalto do cabo cai dentro do orifício reentrante.
- 5 Accione o accionador do acelerador algumas vezes para se certificar de que funciona correctamente.
- 6 Ajuste a manga do ajustador do cabo para que o batente no came do acelerador do carburador fique em contacto com o batente do acelerador e a posição do cabo, mantendo uma folga de 1-2 mm entre a alça

do cabo e o encaixe ranhurado quando o accionador do acelerador estiver totalmente libertado.

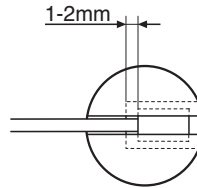

- 7 Quando o cabo do acelerador estiver correctamente ajustado, aperte a porca de freio (G).
- 8 Ligue os fios do interruptor de paragem (H) aos conectores correspondentes do motor. Tenha em atenção que a polaridade do fio não é importante.

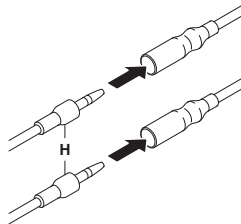

- 9 Insira o cabo de curto-circuito na ranhura do suporte do filtro.
- 10 Monte a cobertura de sujidade (J).

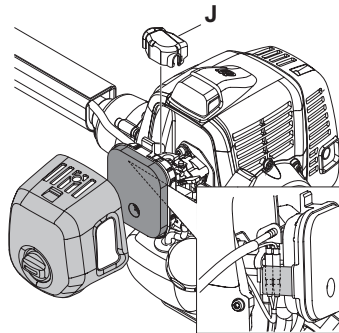

- 11 Monte a cobertura do filtro de ar.

MONTAGEM

Montagem da lâmina e cabeçote de recorte



ATENÇÃO!

Ao montar o equipamento de corte, é de extrema importância que o accionador/flange de apoio se ajuste correctamente ao furo central do equipamento de corte. Se o equipamento de corte não estiver montado correctamente, poderá originar danos pessoais graves, com perigo de morte.

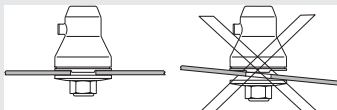

ATENÇÃO! Não pode ser utilizado, seja a que título for, equipamento de corte sem que esteja montada uma protecção aprovada. Veja no capítulo Especificações técnicas. Caso seja montada uma protecção errada ou defeituosa, isto pode causar sérios danos pessoais.

IMPORTANTE! Para trabalhar com a lâmina de serra ou relva, a máquina deve estar equipada com a direcção, protecção da lâmina e suporte correctos e adequados.

Montagem da guarda



NOTA! Ao usar cabeça aparadora/facas de plástico e protecção combinada, a guarda deve sempre estar montada. Ao usar disco para a relva e protecção combinada, a guarda deve ser desmontada.

A protecção da lâmina/protecção combinada (A) engancha no suporte do tubo e é fixada com um parafuso.

Enfie a guia da guarda no sulco da protecção combinada. Encaixe depois a guarda na protecção e fixe-a com os quatro fechos rápidos.

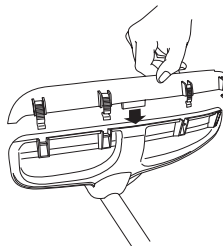

A extensão da guarda é fácil de remover com uma chave de fendas (ver figura).

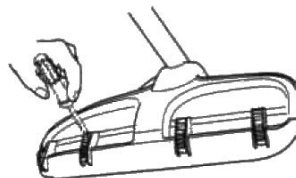

Montagem da protecção de lâmina, lâmina de relva e faca de relva



- A protecção da lâmina/protecção combinada (A) engancha no suporte do tubo e é fixada com um parafuso (L). Use a protecção de lâmina recomendada. Ver o capítulo Especificações técnicas. **NOTA!** Verifique se a guarda está desmontada.

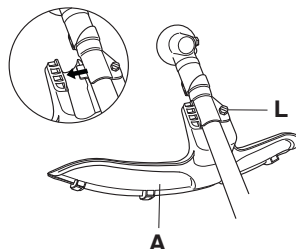

- Monte o accionador (B) na ponta do eixo de saída.
- Gire o eixo da lâmina até que um dos orifícios do accionador coincida com o orifício correspondente na caixa de engrenagens.
- Introduza o pino de freio (C) no orifício para frear o eixo.
- Coloque a lâmina (D), copo de apoio (E) e flange de apoio (F) no eixo de saída.
- Monte a porca (G). A porca tem de ser apertada com um binário de 35-50 Nm. Utilize a chave no jogo de

MONTAGEM

ferramentas. Mantenha o cabo da chave o mais próximo possível da protecção da lâmina. A porca aperta-se quando a chave é girada contra o sentido de rotação (CUIDADO! rosca à esquerda).

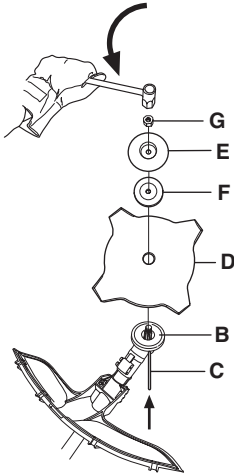

Montagem da protecção de recorte e do cabeçote de recorte



- Colocar a protecção de recorte (A) para trabalho com a cabeça de recorte. NOTA! Verifique se a guarda está montada.

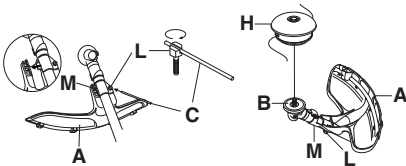

- A protecção de recorte/protecção combinada é engatada no tubo e fixada com um parafuso (L).
- Monte o accionador (B) na ponta do eixo de saída.
- Gire o eixo da lâmina até que um dos orifícios do accionador coincida com o orifício correspondente na caixa de engrenagens.
- Introduza o pino de freio (C) no orifício para frear o eixo.

- Atarraxe o cabeçote de recorte/facas de plástico (H) no sentido contrário ao da rotação.

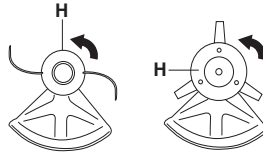

- A desmontagem é feita pela ordem inversa.

Montagem da protecção para transporte



- Insira a lâmina na protecção para transporte (A).
- Encaixe os dois fechos (B) nas ranhuras (C), para fixar a protecção de transporte.

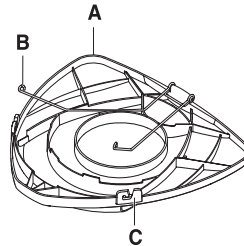

lâmina de 2 fiadas de dentes

- Insira a lâmina na protecção para transporte.

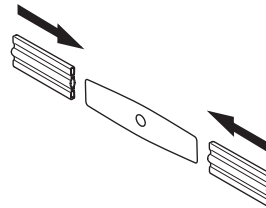

Ajuste do suporte e do roçador



ATENÇÃO! Ao trabalhar com o roçador este deve estar sempre enganchado ao suporte. Caso contrário, você não consegue manobrar o roçador com segurança o que pode acarretar lesões a si próprio ou outras pessoas. Nunca use um suporte com desengate de emergência defeituoso.

Desengate de emergência

Na parte da frente existe um desengate de emergência de fácil acesso. Utilize-o se o motor se incendiar ou em outra situação de emergência, quanto for necessário livrar-se rapidamente do suporte e da máquina.

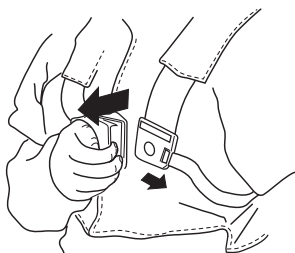

Carga igualmente distribuída sobre os ombros

Um suporte e uma máquina bem ajustados facilitam o trabalho consideravelmente. Ajuste o suporte para a melhor posição de trabalho. Aperte as correias laterais de modo que o peso fique distribuído igualmente por ambos os ombros.



Altura correcta

Ajuste a correia do ombro de tal maneira que o equipamento de corte fique paralelo com o piso.



Equilíbrio correcto

Deixe o equipamento de corte apoiar levemente no piso. Desloque o olhal de suspensão para conseguir o ponto de equilíbrio certo do roçador.



MANEJO DE COMBUSTÍVEL

Segurança no manejo de combustível

Nunca arranque com a máquina:

- 1 Se derramou combustível sobre a máquina. Remova todo o líquido derramado e deixe que os restos de gasolina se evaporem.
- 2 Se derramou combustível sobre si próprio ou na sua roupa, troque de roupa. Lave as partes do corpo que estiveram em contacto com o combustível. Lave com água e sabonete.
- 3 Se a máquina tiver fuga de combustível. Controle regularmente se há fugas na tampa do depósito e nos tubos de combustível.

Transporte e armazenagem

- Guarde e transporte a máquina e o combustível de modo tal que não haja o risco de possíveis fugas e vapores entrarem em contacto com fontes de faíscas ou chama aberta, tais como máquinas e motores eléctricos, contactos/interruptores eléctricos ou mesmo caldeiras.
- Ao armazenar e transportar combustível, utilize recipiente especialmente destinado e aprovado para esse fim.
- Em armazenagem por tempo prolongado, o depósito de combustível da máquina deve ser esvaziado. Consulte o posto de abastecimento mais próximo sobre como proceder com o combustível excedente.
- Certifique-se de que a máquina foi cuidadosamente limpa e submetida a uma revisão completa antes de ser armazenada por tempo prolongado.
- A protecção para transporte do equipamento de corte deve sempre estar montada, durante o transporte ou armazenagem da máquina.
- Trave a máquina durante o transporte.
- Para impedir o arranque accidental do motor, a protecção da vela deve sempre ser retirada quando a máquina for armazenada por tempo prolongado, quando a máquina não estiver sob vigilância e durante todos os serviços de manutenção.



ATENÇÃO! Tenha cuidado ao manusear combustível. Pense nos riscos de incêndio, explosão e inalação.

Combustível

NOTA! A máquina está equipada com um motor de dois tempos e deve sempre funcionar com uma mistura de gasolina e óleo para motores de dois tempos. Para assegurar a mistura correcta é importante medir cuidadosamente a quantidade de óleo a ser misturada. No caso de pequenas quantidades de combustível a

misturar, até pequenos erros na quantidade de óleo influem fortemente na proporção da mistura.



ATENÇÃO! O combustível e os vapores do combustível são muito inflamáveis e podem causar graves lesões em caso de inalação ou contacto com a pele. Seja portanto cauteloso ao manusear combustível e providencie de modo a haver boa ventilação durante o manuseamento de combustível.

Gasolina



NOTA! Use sempre mistura de óleo com gasolina de qualidade com um mínimo de 90 octanas (RON). Se a sua máquina estiver equipada com catalisador (ver capítulo Especificações técnicas), deverá usar sempre gasolina sem chumbo misturada com óleo. A gasolina com chumbo destrói o catalisador.

Sempre que esteja disponível gasolina ecológica, a chamada gasolina alquílica, esta deve ser utilizada.



- O índice de octano mínimo recomendado é 90 (RON). No caso do motor funcionar com gasolina com um índice de octano inferior a 90, o motor pode começar a "grilar". Isso pode causar um aumento de temperatura no motor que pode causar graves avarias no mesmo.
- Ao trabalhar continuamente em rotação alta, recomenda-se um índice de octano mais elevado.

Óleo de dois tempos

- Para o melhor resultado e funcionamento, use óleo HUSQVARNA de dois tempos que foi especialmente desenvolvido para os nossos motores a dois tempos. Proporção de mistura 1:50 (2%).
- Se não houver óleo de dois tempos HUSQVARNA disponível, pode-se usar outro óleo de dois tempos de alta qualidade para motores arrefecidos a ar. Consulte o seu concessionário ao escolher o óleo.
- Nunca use óleo de dois tempos para motores fora de bordo arrefecidos a água, o chamado outboard oil.
- Nunca use óleo para motores a quatro tempos.
- Um óleo de baixa qualidade ou uma mistura de óleo/combustível demasiado rica podem aventurar o funcionamento do catalizador e reduzir-lhe a vida útil.

MANEJO DE COMBUSTÍVEL

Gasolina, litros	Óleo de dois tempos, litros
	2% (1:50)
5	0,10
10	0,20
15	0,30
20	0,40

Mistura

- Misture sempre gasolina e óleo num recipiente limpo e aprovado para gasolina.
- Comece sempre por juntar metade da gasolina a ser misturada. Junte depois todo o óleo. Agite bem a mistura. Por fim, junte o restante da gasolina.
- Agite a mistura cuidadosamente antes de a despejar no depósito de combustível da máquina.

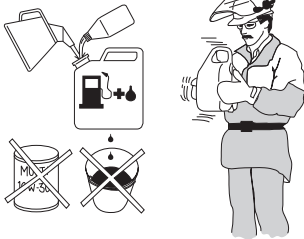

- Não misture combustível além do necessário para se consumir durante um mês, no máximo.
- Se a máquina não for usada por um longo período, esvazie o depósito de combustível e limpe-o.

Abastecimento



ATENÇÃO! As medidas de precaução abaixo diminuem os riscos de incêndio:

Não fume nem ponha nenhum objecto quente nas proximidade do combustível.

Nunca abasteça com o motor em funcionamento.

Pare o motor e deixe arrefecer alguns minutos antes de abastecer.

Abra a tampa do depósito devagar, ao abastecer, para dar saída lenta aos gases se houver um excesso de pressão.

Aperte bem a tampa do depósito após abastecer.

Afaste sempre a máquina do local e da fonte de abastecimento, antes de arrancar.

- Use reservatórios de combustível com protecção contra enchimento excessivo.
- Seque bem à volta da tampa do depósito. Sujidades no depósito causam problemas de funcionamento.
- Certifique-se de que o combustível está bem misturado, agitando o recipiente antes de encher o depósito.

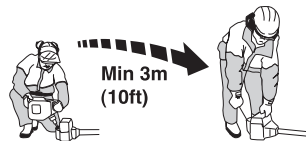

ARRANQUE E PARAGEM

Controlo antes de arrancar



- Nunca use a máquina sem protecção ou com protecção danificada.
- Todas as coberturas devem estar devidamente montadas e intactas antes do arranque da máquina.
- Verifique na lâmina se não há rachaduras na base dos dentes ou no furo central. O motivo mais comum de formação de rachaduras são cantos afiados na base dos dentes, criados por limagem ou por ter a lâmina sido usado com dentes cegos. Deite fora a lâmina se descobrir rachaduras.

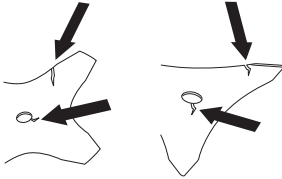

- Verifique o flange de apoio para que não haja nenhuma rachadura, devido a fadiga ou aperto excessivo. Deite fora o flange de apoio caso tenha rachaduras.

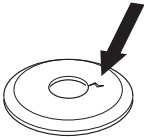

- Certifique-se de que a porca de freio não perca a sua força. O seu binário de bloqueio deve ser no mínimo de 1,5 Nm. O seu binário de aperto deve ser de 35-50 Nm.



- Verifique a protecção da lâmina quanto a danos e rachaduras. Substitua a protecção da lâmina se esta tiver sido sujeita a golpes ou apresentar rachaduras.

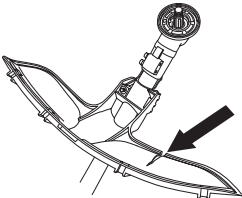

- Verifique o cabeçote de recorte e a protecção de recorte quanto a danos e rachaduras. Substitua o cabeçote de recorte ou a protecção de recorte se

tiverem sido sujeitos a golpes ou apresentarem rachaduras.

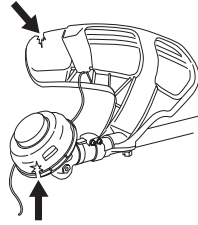

Arranque e paragem



ATENÇÃO! A cobertura da embraiagem, completa com o tubo, tem que estar montada antes da máquina arrancar, para que não possa soltar-se e causar lesões pessoais.

Afaste sempre a máquina do local e da fonte de abastecimento, antes de arrancar. Coloque a máquina numa base sólida. Assegure-se de que o equipamento de corte não possa tocar em nenhum objecto.

Não permita a presença de pessoas estranhas na área de trabalho, sob risco de danos pessoais sérios. A distância de segurança é de 15 metros.

Arranque



Ignição: Leve o contacto de paragem à posição de arranque.

Bomba de combustível: Premir a bolha de borracha da bomba de combustível repetidas vezes, até que o combustível comece a encher a bolha. Não é necessário encher a bolha completamente.

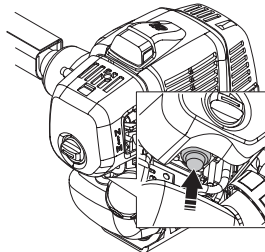

ARRANQUE E PARAGEM

Estrangulador: Ponha o comando na posição de estrangular.

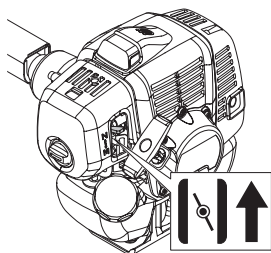

ATENÇÃO! Quando o motor é posto em marcha com o arranque a frio na posição de choke ou aceleração de arranque, o equipamento de corte começa imediatamente a girar.

Pressione o corpo da máquina contra o solo com a mão esquerda (NOTA! Não o faça com o pé!). Agarre depois a pega do arranque com a mão direita e puxe a corda lentamente até sentir resistência (o mecanismo de arranque começa a actuar) e em seguida puxe com movimentos rápidos e fortes. **Nunca enrole a corda de arranque na mão.**

Restabeleça imediatamente o arranque a frio quando houver explosão no motor e faça repetidas tentativas até o motor arrancar. Quando arrancar, acelere rapidamente ao máximo e a mistura de arranque desligar-se-á automaticamente.

NOTA! Não puxe inteiramente a corda de arranque nem solte a pega do arranque se estiver em posição totalmente distendida. Esta prática pode danificar a máquina.



NOTA! Não colocar nenhuma parte do corpo na superfície marcada. Contacto com a mesma pode resultar em queimaduras na pele ou choque eléctrico se a protecção da vela estiver defeituosa. Use sempre luvas.

Nunca utilize uma máquina com a protecção da vela defeituosa.

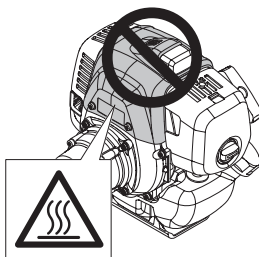

Para alavancas de aceleração com bloqueio da aceleração de arranque:

A mistura de arranque é obtida, premindo primeiro o bloqueio do acelerador e o acelerador e premindo depois o botão de aceleração de arranque (A). Solte depois o bloqueio do acelerador e o acelerador, e finalmente o botão de aceleração de arranque. A função aceleração de arranque está agora activada. Para repor o motor na marcha em vazio, prima o bloqueio do acelerador e o acelerador.

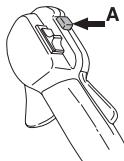

Paragem



O motor pára ao desligar a ignição.



TÉCNICA DE TRABALHO

Instruções gerais de trabalho

IMPORTANTE!

Esta secção aborda regras básicas de segurança para o trabalho com o roçador e a recortadora.

Se você se sentir inseguro sobre o modo de prosseguir com o trabalho, consulte um especialista. Dirija-se ao seu revendedor ou à sua oficina autorizada.

Evite toda a forma de uso para a qual se sinta insuficientemente qualificado.

Antes de usar, você deverá compreender a diferença entre desbravamento florestal, roçadura de relva e recorte de relva.

Regras básicas de segurança



1 Observe a vizinhança:

- Para assegurar-se de que pessoas, animais ou outro factor não possam interferir no seu controlo sobre a máquina.
 - Para evitar que pessoas, animais ou outros possam entrar em contacto com o equipamento de corte ou objectos soltos que possam ser arremessados à distância pelo equipamento de corte.
 - **NOTA!** Nunca use uma máquina sem que possa pedir ajuda em caso de acidente.
- 2 Inspeccione a área de trabalho. Remova objectos soltos tais como pedras, pedaços de vidro, pregos, arame, cordas, etc., que possam ser arremessados ou enredar-se no equipamento de corte.
- 3 Evite o uso em condições meteorológicas desfavoráveis. Por exemplo, em denso nevoeiro, chuva e vento fortes, frio intenso, etc. Trabalhar com mau tempo é cansativo e pode ocasionar situações perigosas, por exemplo, solo escorregadio, influência na direcção de abate das árvores, etc.
- 4 Certifique-se de que pode andar e estar de pé com segurança. Tenha cuidado com eventuais obstáculos em caso de um deslocamento inesperado (raízes,

pedras, galhos, buracos, valas, etc.). Use de extrema precaução ao trabalhar em terreno inclinado.



- 5 Mantenha bom equilíbrio e apoio para os pés. Não se debruce. Mantenha o equilíbrio e os pés sempre bem assentes.
- 6 Segure sempre a máquina com as duas mãos. Mantenha a máquina no lado direito do corpo. Mantenha todas as partes do seu corpo afastadas das superfícies quentes. Mantenha todas as partes do seu corpo afastadas do equipamento de corte em rotação.



- 7 Ao trabalhar com o roçador este deve estar sempre enganchado ao suporte. Caso contrário, você não consegue manobrar o roçador com segurança o que pode acarretar lesões a si próprio ou outras pessoas. Nunca use um suporte com desengate de emergência defeituoso.
- 8 Tenha o equipamento de corte abaixo do nível da cintura.
- 9 Ao deslocar-se, desligue o motor. Em deslocamentos mais longos bem como durante transportes, use a protecção para transporte.

TÉCNICA DE TRABALHO

10 Nunca pouse a máquina com o motor em funcionamento sem que a tenha bem vigiada.



ATENÇÃO! Nem o utilizador da máquina nem qualquer outra pessoa deverão tentar afastar o material cortado enquanto o motor ou o equipamento de corte estiverem a rodar, dado que isso pode provocar graves ferimentos.

Faça parar o motor e o equipamento de corte antes de remover o material enrolado à volta do eixo da lâmina, caso contrário incorre-se no risco de ferimentos graves. A engrenagem angular pode estar quente durante e algum tempo depois do uso. Risco de queimaduras em caso de contacto directo.



ATENÇÃO! Cuidado com material arremessado. Use sempre protecção aprovada para os olhos. Nunca se incline sobre a protecção do equipamento de corte. Pedras, lixo, etc., podem ser projectados contra os olhos e causar cegueira ou ferimentos graves.

Mantenha estranhos ao trabalho afastados. Crianças, animais, espectadores e ajudantes deverão ficar fora da zona de segurança de 15 metros. Pare a máquina imediatamente se alguém se aproximar. Nunca balance a máquina em sua volta sem verificar se alguém se encontra atrás de si ou na zona de segurança.

Técnicas básicas de trabalho

Deixe o motor baixar para a marcha em vazio após cada momento de trabalho. Aceleração total por muito tempo, sem carga para o motor pode causar sérios danos ao motor.



ATENÇÃO! Por vezes prendem-se ramos ou galhos e erva entre a protecção e o equipamento de corte. Pare sempre o motor para efectuar a limpeza.



ATENÇÃO! As máquinas equipadas com lâminas de serra ou lâminas para a relva podem ser projectadas violentamente para o lado quando a lâmina entra em contacto com um objecto fixo. Isto chama-se arremesso da lâmina. O arremesso da lâmina pode ser suficientemente violento para projectar a máquina e/ou o operador em qualquer direcção e, eventualmente, perder o controlo sobre a máquina. O arremesso da lâmina pode ocorrer sem aviso prévio se a máquina bater em tronco oculto, emperrar ou ficar entalada. A ocorrência de arremesso da lâmina é mais provável em áreas onde é difícil ver o material que está a ser cortado.

Evite serrar no quadrante superior direito da lâmina. Devido à rotação da lâmina, poderá ocorrer um retrocesso justamente nesta área da lâmina, quando o contacto se faz com troncos mais grossos.

- Antes de começar a roçar, deve controlar-se a área a roçar, a natureza do terreno, a sua inclinação, se é pedregoso, esburacado, etc.
- A seguir, comece pela extremidade mais fácil e obtenha uma boa abertura para roçar.
- Trabalhe sistematicamente, de um lado para o outro através da área e em cada movimento abranja uma largura de trabalho de 4-5 m. Então utiliza-se o raio de acção total da máquina para ambos os lados e o utilizador obtém uma área de trabalho mais leve e variada para trabalhar.

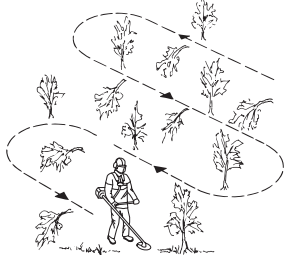

- O carreiro deve ter cerca de 75 m de comprimento. Mude o bidão de combustível conforme o andamento do trabalho.
- Em terreno inclinado o carreiro deve estar perpendicular à inclinação. É muito mais fácil andar transversalmente à inclinação do que para cima e para baixo.
- O carreiro deve estar de tal modo que se evite ter de passar por cima de valas ou outros obstáculos no terreno. Adapte o carreiro inclusivamente às condições do vento existentes, de modo que os

TÉCNICA DE TRABALHO

troncos roçados caíam na parte roçada do povoamento.

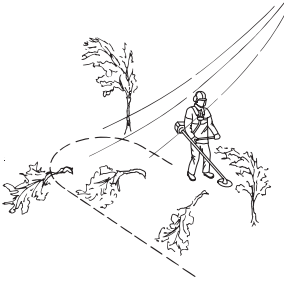

Roçar relva com a lâmina para erva



- Lâminas e facas para erva nunca devem ser usadas para caules lenhosos.
- Para todos os tipos de erva alta e espessa, usa-se a lâmina para erva.
- A relva é roçada com um movimento pendular lateral, em que o movimento da direita para a esquerda é a fase de roçar e o movimento da esquerda para a direita o retorno. Deixe a lâmina trabalhar com o lado esquerdo (entre as posições correspondentes às 8h e meio dia dos ponteiros do relógio).

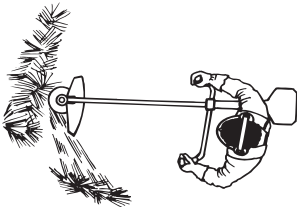

- Se inclinar a lâmina um pouco para a esquerda ao roçar, a relva acumula-se numa linha, facilitando a recolha, p. ex. com o ancinho.
- Procure trabalhar ritmicamente. Esteja bem plantado, com os pés afastados. Mova-se para a frente depois do movimento de retorno e fique bem plantado outra vez.
- Deixe o copo de apoio tocar levemente no solo. Assim protege a lâmina contra o contacto com o solo.
- Reduza o risco de se enroscar erva na lâmina, seguindo as regras seguintes:
 - 1Trabalhe sempre com aceleração total.
 - 2Evite a erva recém-cortada no movimento de retorno.
- Pare o motor, desprenda a correia de suporte e coloque a máquina no chão antes de recolher o material cortado.

Recorte de relva com o cabeçote de recorte



Recorte

- Mantenha o cabeçote de recorte um pouco acima do solo e incline-o angularmente. É a extremidade da corda que executa o trabalho. Deixe a corda trabalhar no seu próprio ritmo. Nunca pressione a corda contra materiais a serem removidos.

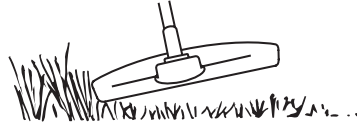

- A corda remove facilmente relva e ervas daninhas junto a paredes, vedações, árvores e canteiros mas também pode danificar cascas de árvores e arbustos sensíveis, bem como as estacas das vedações.
- Diminua o risco de danos à vegetação, encurtando para 10-12 cm a corda e reduzindo a rotação do motor.

Raspagem

- A técnica de raspagem remove toda a vegetação indesejável. Mantenha o cabeçote de recorte um pouco acima do solo e incline-o. Deixe a extremidade da corda tocar o solo à volta das árvores, estacas, estátuas, etc. **NOTA!** Esta técnica aumenta o desgaste das cordas.



- A corda desgasta-se mais rapidamente e tem de ser alimentada mais frequentemente em trabalhos contra pedras, tijolos, betão, vedações de metal, etc., do que em contacto com árvores e vedações de madeira.
- Ao recortar e raspar use aceleração (80%) menor que a total para que a corda dure mais e o cabeçote de recorte sofra menos desgaste.

Corte

- A recortadora é ideal para cortar relva em lugares de difícil acesso para o cortador de relva comum. Mantenha a corda paralela ao solo ao cortar. Evite pressionar o cabeçote de recorte contra o solo já que isto poderá danificar o relvado e a alfaia.

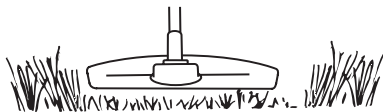

- Evite que o cabeçote de recorte tenha contacto permanente com o solo durante um corte normal. Tal procedimento pode causar danos e desgaste no cabeçote de recorte.

Varredura

- A acção de sopro da corda a girar pode ser utilizada para uma rápida e simples limpeza. Mantenha a corda paralela e acima da superfície a varrer e movimente a alfaia para a frente e para trás.

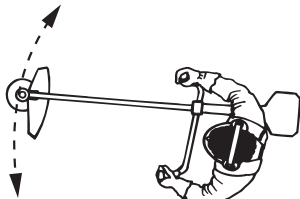

- Ao cortar e varrer, use aceleração total para um bom resultado.

Carburador

Ajustamento da marcha em vazio (T)

Verifique se o filtro do ar está limpo. O equipamento de corte não deve rodar quando a marcha em vazio está correctamente ajustada. Se for necessário afinar, feche (no sentido horário) o parafuso T, com o motor a funcionar, até o equipamento de corte começar a girar. Abra (no sentido anti-horário) o parafuso até o equipamento de corte parar. A rotação correcta na marcha em vazio é atingida quando o motor funcionar regularmente em todas as posições, com boa margem até à rotação em que o equipamento de corte começa a girar..

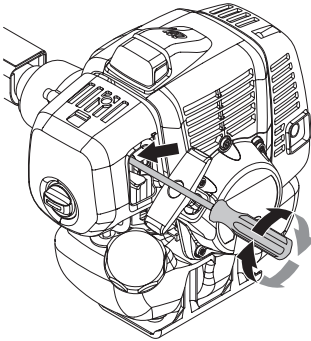

ATENÇÃO! Se não for possível ajustar a rotação na marcha em vazio, de modo a que o equipamento de corte pare, entre em contacto com o seu revendedor ou oficina autorizada. Não utilize a máquina até esta estar correctamente regulada ou devidamente reparada.

Sistema de arrefecimento



Para obter uma temperatura de funcionamento tão baixa quanto possível, a máquina está equipada com um sistema de arrefecimento.

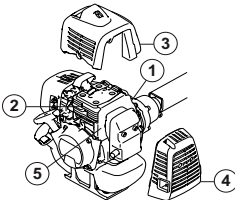

O sistema de arrefecimento é composto por:

- 1 Asas de ventoinha na cambota.

- 2 Aletas de arrefecimento no cilindro.
- 3 Cobertura do cilindro (conduz o ar de arrefecimento ao cilindro).
- 4 Cobertura do silenciador.
- 5 Placa do silenciador.

Limpe o sistema de arrefecimento com uma escova, uma vez por semana, ou com mais frequência, em condições de trabalho difíceis. O sistema de arrefecimento obstruído ou sujo conduz a um sobreaquecimento da máquina, danificando o cilindro e o pistão.

Filtro de ar

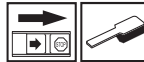

Limpe o filtro após 25 horas de funcionamento ou mais frequentemente em ambientes de muita poeira.

Ponha o comando na posição de estrangular.

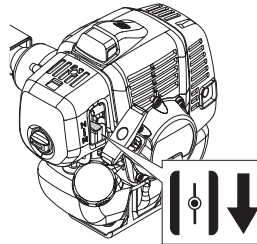

Limpeza do filtro de ar

Retire a cobertura do filtro de ar. Remova a poeira à volta dos filtros.

Retire os filtros.

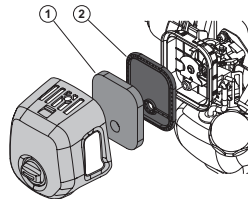

Lave o filtro de espuma. (1)

Lave o filtro com água quente limpa e sabão.

Certifique-se de que o filtro está seco antes de o lubrificar. Humedeça o filtro de espuma com óleo para motores a dois tempos Husqvarna.

Coloque o filtro num saco de plástico e deite óleo para filtros. Amasse o saco plástico para distribuir o óleo.

MANUTENÇÃO

Remova o filtro, comprimindo o saco, e deite fora o excesso de óleo antes de montar o filtro na máquina.

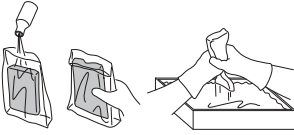

Observe:

Nunca use óleo para motores a quatro tempos. Pode danificar o filtro de espuma.

Não utilize mistura de gasolina! Este tipo de gasolina não contém óleo suficiente; o filtro pode portanto ficar seco após algumas horas.

Filtro de feltro (2)

Limpe o filtro batendo cuidadosamente com o filtro contra a palma da mão ou sobre ar de dentro para fora.

Não lave o filtro de feltro; amassar o filtro faz com que este encolha e esfregar retira a fibra do filtro!

Um filtro de ar usado por longo tempo nunca pode ficar completamente limpo. Por isso o filtro deve, a intervalos regulares, ser trocado por um novo. **Um filtro danificado deve sempre ser substituído.**

Filtro de combustível

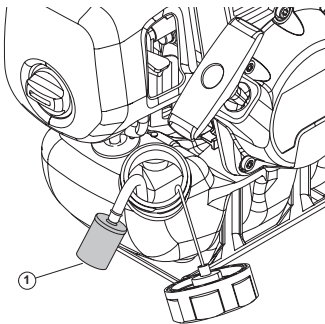

1 Filtro de combustível

Se a alimentação de combustível ao motor falhar, verifique a tampa do reservatório e o filtro do combustível, para verificar se há bloqueios.

Engrenagem angular



A engrenagem angular é lubrificada de fábrica com a quantidade de massa necessária. Antes da máquina entrar em funcionamento deve ser verificado se a

engrenagem está cheia de massa a 3/4. Utilize a massa especial HUSQVARNA.

A massa lubrificante da caixa de engrenagens normalmente não necessita de ser substituída, a não ser no caso de eventuais reparações.

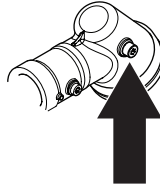

Vela de ignição



O funcionamento da vela de ignição é sensível a:

- Carburador incorrectamente regulado.
- Uma mistura incorrecta de óleo no combustível (óleo a mais ou de tipo errado).
- Filtro de ar sujo.

Esses factores causam a formação de crostas nos eléctrodos da vela de ignição e podem ocasionar problemas no funcionamento e dificuldades em arrancar.

Se a potência da máquina for baixa, se for difícil de arrancar ou a marcha em vazio for inconstante: verifique sempre a vela de ignição, antes de tomar outras providências. Se a vela estiver suja, limpe-a e verifique se a folga entre os eléctrodos é de 0,6-0,7 mm. A vela de ignição deve ser trocada após um funcionamento de cerca de um mês ou mais cedo se necessário.

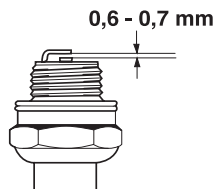

NOTA! Use sempre o tipo de vela de ignição recomendado! Uma vela de ignição incorrecta pode danificar o pistão/cilindro. Verifique se a vela de ignição não produz interferências de rádio.

MANUTENÇÃO

Localização de avarias

Falha de arranque		
Verificar	Causa Possível	Medida
Botão de paragem	Posição de paragem	Leve o contacto de paragem à posição de arranque.
Prendedores de arranque	Prendedores de ligação	Ajuste ou substitua os prendedores.
		Limpe a área em redor dos prendedores.
		Contacte uma oficina de assistência autorizada.
Depósito de combustível	Tipo de combustível incorreto	Purgar e utilizar o combustível correto.
Carburador	Ajustamento da rotação em vazio	Ajuste a rotação em vazio com o parafuso em T.
Fáisca (ausência de fáisca)	Vela de ignição contaminada ou encharcada	Certifique-se de que a vela de ignição está seca e limpa.
	A folga da vela de ignição é incorreta.	Limpe a vela de ignição. Certifique-se de que a folga dos eléctrodos é a correta. Certifique-se de que a vela de ignição está equipada com um supressor.
		Consulte as especificações técnicas para obter informações sobre a distância entre eléctrodos.
Vela de ignição	Vela de ignição solta.	Volte a apertar a vela de igni
Filtro de combustível	Filtro de combustível obstruído	Substituir o filtro de combustível

O motor arranca mas não se mantém ligado.		
Verificar	Causa Possível	Acção possível
Depósito de combustível	Tipo de combustível incorreto	Purgar e utilizar o combustível correto.
Carburador	O motor não efetua corretamente a marcha em vazio.	Contacte o sua oficina autorizada.
Filtro de ar	Filtro de ar obstruído	Limpe o filtro de ar.
Filtro de combustível	Filtro de combustível obstruído	Substituir o filtro de combustível

MANUTENÇÃO

Esquema de manutenção

Abaixo segue uma lista dos cuidados a ter com a máquina. A maioria dos pontos encontram-se descritos na secção Manutenção. O utente só pode efectuar trabalhos de manutenção e assistência do tipo descrito nestas instruções. Intervenções maiores devem ser efectuadas por uma oficina autorizada.

Manutenção	Controle diário	Controle semanal	Controle mensal
Limpe a máquina externamente.	X		
Verifique se a correia de suporte está intacta.	X		
Verifique se o bloqueio do acelerador e se o acelerador funcionam com segurança.	X		
Verifique se o punho e a direcção estão completos e devidamente fixos.	X		
Verifique se o contacto de paragem funciona.	X		
Verifique se o equipamento de corte não gira na marcha em vazio.	X		
Limpe o filtro de ar. Troque se necessário.	X		
Verifique se a protecção está em bom estado e sem rachaduras. Troque a protecção se esta foi sujeita a golpes ou se tem rachaduras.	X		
Verifique se a lâmina está bem centrada, bem afiada e não apresenta rachaduras. Uma lâmina descentrada causa vibrações que podem danificar a máquina.	X		
Verifique se o cabeçote de recorte está intacto e não apresenta rachaduras. Substitua o cabeçote de recorte se necessário.	X		
Verifique se o parafuso de bloqueio do equipamento de corte está correctamente apertado.	X		
Verifique se a protecção para transporte da lâmina está completa e se pode ser devidamente fixada.	X		
Verifique se os parafusos e porcas estão apertados.	X		
Verifique se não há fuga de combustível do motor, depósito ou tubagem de combustível.	X		
Verifique o dispositivo de arranque e a sua corda.		X	
Verifique se os isoladores de vibração estão danificados.		X	
Limpe a vela de ignição por fora. Desmonte e controle a distância entre os eléctrodos. Ajuste a distância para 0,6-0,7 mm ou substitua a vela de ignição. Verifique se a vela de ignição não produz interferências de rádio.		X	
Limpe o sistema de arrefecimento da máquina.		X	
Limpe o carburador exteriormente e o espaço à volta deste.		X	
Verifique se a engrenagem angular está cheia de massa lubrificante a 3/4. Ateste com massa especial se necessário.		X	
Limpe o silenciador.			X
Verifique se o filtro de combustível não está sujo e se o tubo de combustível não está gretado nem tem outros defeitos. Se necessário substituir.			X
Verifique todos os cabos e conexões.			X
Verifique a embraiagem, as molas da embraiagem e o tambor de acoplamento com vista a desgaste. Se necessário, substituir as peças numa oficina autorizada.			X
Substitua a vela de ignição. Verifique se a vela de ignição não produz interferências de rádio.			X

ESPECIFICAÇÕES TÉCNICAS

Especificações técnicas

Especificações técnicas	531RS	541RS	541RST
Motor			
Cilindrada, cm ³	33,6	41,5	41,5
Diâmetro do cilindro, mm	36	40	40
Curso do pistão, mm	33	33	33
Rotação em vazio, r/min.	2500	2500	2500
Rotação máxima recomendada, r/min.	12000	12000	12000
Rotação no eixo de saída, rpm	8570	8570	8570
Potência máx. do motor, de acordo com a ISO 8893, kW/ r/ min	1,2/7000	1,6/7000	1,6/7000
Sistema de ignição			
Vela de ignição	NGK BPMR 7A	NGK BPMR 7A	NGK BPMR 7A
Folga dos eléctrodos, mm	0,6-0,7	0,6-0,7	0,6-0,7
Sistema de combustível/lubrificação			
Capacidade do depósito, litros	0,74	0,94	0,94
Peso			
Peso sem combustível, equipamento de corte e correia de suporte, kg	6,9	7,1	7,3
Emissões de ruído (ver nota 1)			
Nível de potência sonora, medido em dB(A)	107	107	107
Nível de potência sonora, L _{WA} garantido dB(A)	108	109	109
Níveis sonoros (ver nota 2)			
Nível de pressão sonora equivalente, junto do ouvido do utente, medido conforme EN ISO 11806 e ISO 22868, dB(A)			
Equipado com cabeçote de recorte (original)	90	94	94
Equipado com lâmina de relva (original)	89	95	95
Níveis de vibração (ver nota 3)			
Níveis de vibração equivalente (a _{hV,eq}) nos punhos, medidos de acordo com a norma EN ISO 11806 e ISO 22867, m/s ²			
Equipado com cabeçote de recorte (original), esquerda/ direita	2,8/3,0	3,1/2,8	5,6/5,1
Equipado com lâmina de relva (original), esquerda/direita	4,6/4,0	4,5/5,0	7,1/6,3

Nota 1: Emissões sonoras para as imediações, medidas sob forma de potência sonora (L_{WA}) conforme a directiva da CE 2000/14/CE. O nível de potência sonora registado para a máquina foi medido com o equipamento de corte original que debita o nível mais alto. A diferença entre a potência sonora garantida e medida é que a potência sonora garantida inclui também a dispersão no resultado da medição e as variações entre diferentes máquinas do mesmo modelo, de acordo com a Directiva 2000/14/CE.

Nota 2: Os dados registados para o nível de pressão de ruído equivalente para a máquina tem uma dispersão estatística típica (desvio padrão) de 2.5 dB(A).

Nota 3: Os dados registados para o nível de vibração equivalente têm uma dispersão estatística típica (desvio padrão) de 1.5 m/s²

ESPECIFICAÇÕES TÉCNICAS

Acessórios aprovados	Tipo	Protecção para equipamento de corte, Art. nº
Lâmina para erva/faca para erva	Multi 255-3 (Ø 255 3-dentes)	537 33 16-03
	Grass 275-4 (Ø 275 4-dentes)	537 33 16-03
	Multi 300-2 (Ø 300 2-dentes)	537 33 16-03
	Multi 330-2 (Ø 330 2-dentes)	537 33 16-03
Facas de plástico	Tricut Ø 300 mm (Lâminas separadas com número de série 531 01 77-15)	537 33 16-03
Cabeçote de recorte	T35, T35x (corda Ø 2,4 - 3,0 mm)	537 33 16-03
	S35 (corda Ø 2,4 - 3,0 mm)	537 33 16-03
	T45x (corda Ø 2,7 - 3,3 mm)	537 33 16-03
	T55x (corda Ø 2,7 - 3,3 mm)	537 33 16-03
	S II	537 33 16-03
Copo de apoio	Fixo	-

Certificado CE de conformidade

Nome da entidade emissora: Husqvarna AB, SE-561 82 Huskvarna, Suécia, telefone nº +46-36-146500.

A **Husqvarna AB** assume toda a responsabilidade pela seguinte declaração: Aparador e/ou roçadora a gasolina, plataforma(s) G45L e G35L, representando o(s) modelo(s) Husqvarna 541RS, 541RST e 531RS de números de série de 2017 e posteriores. Os números da plataforma e do modelo estão claramente indicados, em texto simples, na etiqueta de tipo, juntamente com o ano e números de série subsequentes.

A declaração supracitada encontra-se em conformidade com os requisitos das Directivas do Conselho:

- de 17 de Maio de 2006 "referente a máquinas" **2006/42/CE**.
- de 26 de Fevereiro de 2014 "referente a compatibilidade electromagnética" **2014/30/UE**.
- de 8 de Maio de 2000 "referente à emissões sonoras para as imediações" **2000/14/CE**.
- de 14 de dezembro de 2005 'referente a emissões de ruído para o ambiente' **2005/88/CE**.

De acordo com o Anexo V, os valores de som declarados estão indicados na ficha de dados técnicos do manual do utilizador.

Foram respeitadas as normas seguintes: **EN ISO 11806-1:2011, EN ISO 14982:2009, EN ISO 12100:2010 CISPR 12:2007+A1:2009**

A TÜV Rheinland LGA Products GmbH, Tillystrasse 2, 90431 Nürnberg, Alemanha, 0197, executou um controlo voluntário em nome da Husqvarna AB, de modo a fornecer o certificado AM50391783 (541RS, 541RST), AM50391781 (531RS) – Certificado de conformidade com a directiva 2006/42/CE do Conselho da CE referente a máquinas. Este certificado é aplicável a todos os locais de fabrico e Países de origem, conforme indicado no produto. O aparador de relva e/ou a roçadora fornecidos estão em conformidade com o exemplo que foi examinado.

Husqvarna AB, Huskvarna, Suécia, 2017-08-01



Per Gustafsson, Chefe de Desenvolvimento (Representante autorizado da Husqvarna AB e responsável pela documentação técnica.)

УСЛОВНЫЕ ОБОЗНАЧЕНИЯ

Условные обозначения

ПРЕДУПРЕЖДЕНИЕ! Подрезчик,

кусторез или триммер, которыми пользуются небрежно или неправильно, могут оказаться опасным инструментом, который может нанести серьезную или смертельную травму пользователю или окружающим. Чрезвычайно важно, чтобы вы прочитали настоящее Руководство и поняли его содержание.



Перед началом работы с инструментом внимательно прочитайте руководство по эксплуатации и убедитесь, что понимаете приведенные здесь инструкции.



Всегда используйте:

- Защитный шлем в тех случаях, когда существует вероятность падения предметов
- Специальные шумозащитные наушники
- Проверенные защитные очки



Максимальная частота вращения выходного вала, об/мин



Данное изделие отвечает требованиям соответствующих директив ЕС.



Берегитесь отскакивающих предметов и рикошетов.



Пользователь машиной должен убедиться в том, что в радиусе 15 м во время работы нет людей или животных.



Машины, оснащенные подрезчиками или лезвиями для резки травы, может резко бросать в сторону, когда лезвия входят в контакт с закрепленным объектом. Это называется отдачей. В результате контакта с лезвием можно потерять руку или ногу. Всегда следите, чтобы люди и животные находились на расстоянии не менее 15 м от машины.



Стрелками обозначены границы для размещения крепления ручки.



Зажигание; подсос: Установите рычаг подсоса в положение подсоса. Выключатель при этом должен автоматически перейти в положение пуска.



Топливный насос.

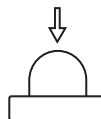

Всегда надевайте рекомендованные защитные перчатки.



Пользуйтесь не скользящими и устойчивыми сапогами.



Эмиссия шума в окружающую среду согласно Директиве Европейского Сообщества. Эмиссия машины приведена в главе 'Технические характеристики' и на табличке.



Держитесь на расстоянии от горячих поверхностей.



Табличка с обозначением типа, на которой указан номер

ууууwwxxxxxx

производства. уууу обозначает год выпуска, ww — неделю производства, а xxxxx представляет собой серийный номер.

УСЛОВНЫЕ ОБОЗНАЧЕНИЯ

Другие символы/наклейки на машине относятся к специальным требованиям сертификации на определенных рынках.

Проверка и/или обслуживание должны выполняться только при выключенном двигателе, когда выключатель остановки находится в положении STOP (СТОП).

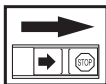

Всегда надевайте рекомендованные защитные перчатки.



Требуется регулярной очистки.

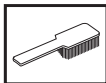

Визуальная проверка.



Обязательно следует пользоваться проверенными защитными очками.



СОДЕРЖАНИЕ

Содержание

УСЛОВНЫЕ ОБОЗНАЧЕНИЯ	
Условные обозначения	88
СОДЕРЖАНИЕ	
Содержание	90
Перед началом работ проследите за следующим:	90
ВВЕДЕНИЕ	
Уважаемый покупатель!	91
СПИСОК КОМПОНЕНТОВ	
Что есть что на подрезчике?	92
ОБЩИЕ МЕРЫ ТЕХНИКИ БЕЗОПАСНОСТИ	
Важная информация	93
Средства индивидуальной защиты	93
Защитные приспособления агрегата	94
Режущее оборудование	97
СБОРКА	
Установка основного корпуса	100
Монтаж руля и ручки газа	100
Подсоединение троса газа и проводов стопорного выключателя	101
Установка лезвия и головки триммера	102
Установка транспортного щитка	103
Регулирование положения оснастки и подрезчика	104
ОБРАЩЕНИЕ С ТОПЛИВОМ	
Правила безопасного обращения с топливом	105
Топливо	105
Заправка топливом	106
ЗАПУСК И ОСТАНОВКА	
Проверка перед пуском	107
Запуск и остановка	107
ТЕХНИКА РАБОТЫ	
Общие указания по эксплуатации	109
ТЕХНИЧЕСКОЕ ОБСЛУЖИВАНИЕ	
Карбюратор	113
Система охлаждения	113
Воздушный фильтр	113
Топливный фильтр	114
Угловая зубчатая передача	114
Свеча зажигания	114
Поиск и устранение неисправностей	115
График технического обслуживания	116
ТЕХНИЧЕСКИЕ ДАННЫЕ	
Технические данные	118
Декларация соответствия ЕС	119

Перед началом работ проследите за следующим:

Внимательно прочитайте руководство по эксплуатации.



ПРЕДУПРЕЖДЕНИЕ!
Продолжительное воздействие шума влечет за собой необратимое ухудшение слуха. Поэтому всегда пользуйтесь рекомендованными защитными наушниками.



ПРЕДУПРЕЖДЕНИЕ! Ни при каких обстоятельствах не допускается внесение изменений в конструкцию инструмента без разрешения производителя. Пользуйтесь только оригинальными принадлежностями. Внесение несанкционированных изменений и/или использование неразрешенных принадлежностей может привести к тяжелой травме или смерти оператора или других лиц.



ПРЕДУПРЕЖДЕНИЕ! Подрезчик, кусторез или триммер, которыми пользуются небрежно или неправильно, могут оказаться опасным инструментом, который может нанести серьезную или смертельную травму пользователю или окружающим. Чрезвычайно важно, чтобы вы прочитали настоящее Руководство и поняли его содержание.

ВВЕДЕНИЕ

Уважаемый покупатель!

Мы поздравляем Вас с выбором инструмента Husqvarna! Фирма Husqvarna берет свое начало в 1689 году, когда король Карл XI постановил создать фабрику по изготовлению мушкетов на берегу речки Huskvarna. Место около речки Huskvarna было разумным выбором, так как энергия течения воды использовалась в производстве. В течение более 300 лет существования фабрики Husqvarna на ней производилось множество различных изделий, начиная от каминов и до современных кухонных машин, швейных машинок, велосипедов, мотоциклов и т.д. В 1956 году была выпущена первая бензодвигательная газонокосилка, после чего в 1959 году была выпущена первая моторная пила. В этой области производства деятельность Husqvarna осуществляется и сегодня.

Сегодня Husqvarna является одним из ведущих в мире производителей изделий для лесных и садовых работ самого высокого качества и мощности. Цель бизнеса заключается в том, чтобы разрабатывать, производить и распространять на рынке изделия с моторным приводом для работы в лесу и в саду, а также в строительстве и в промышленном комплексе. Фирма Husqvarna также стремится быть впереди в эргономике, удобстве пользования, безопасности и экологии, и по этой причине было разработано много различных функций, которые улучшают продукцию в этих областях.

Мы убеждены в том, что Вы по достоинству оцените качество нашего изделия и мощность и останетесь довольным им на протяжении длительного времени. Приобретение какого-либо из наших изделий, дает Вам доступ к профессиональной помощи по его ремонту и обслуживанию, если в этом все-таки возникнет необходимость. Если машина была приобретена не в одном из наших специализированных магазинов, узнайте в ближайшей сервисной мастерской.

Надеемся, что вы останетесь довольны этим изделием, и оно прослужит вам долго. Помните, что настоящее руководство по эксплуатации является ценным документом. Выполнение его требования (по эксплуатации, сервисному и техническому обслуживанию и т.д.) продлевает срок службы оборудования и повышает его стоимость при вторичной продаже. В случае продажи агрегата убедитесь, что руководство передано новому владельцу.

Спасибо за то, что Вы пользуетесь инструментом Husqvarna!

Компания Husqvarna АВ постоянно работает над дальнейшим совершенствованием своей продукции и поэтому оставляет за собой право на внесение изменений в конструкцию и внешний вид своих изделий без предварительного уведомления.

СПИСОК КОМПОНЕНТОВ

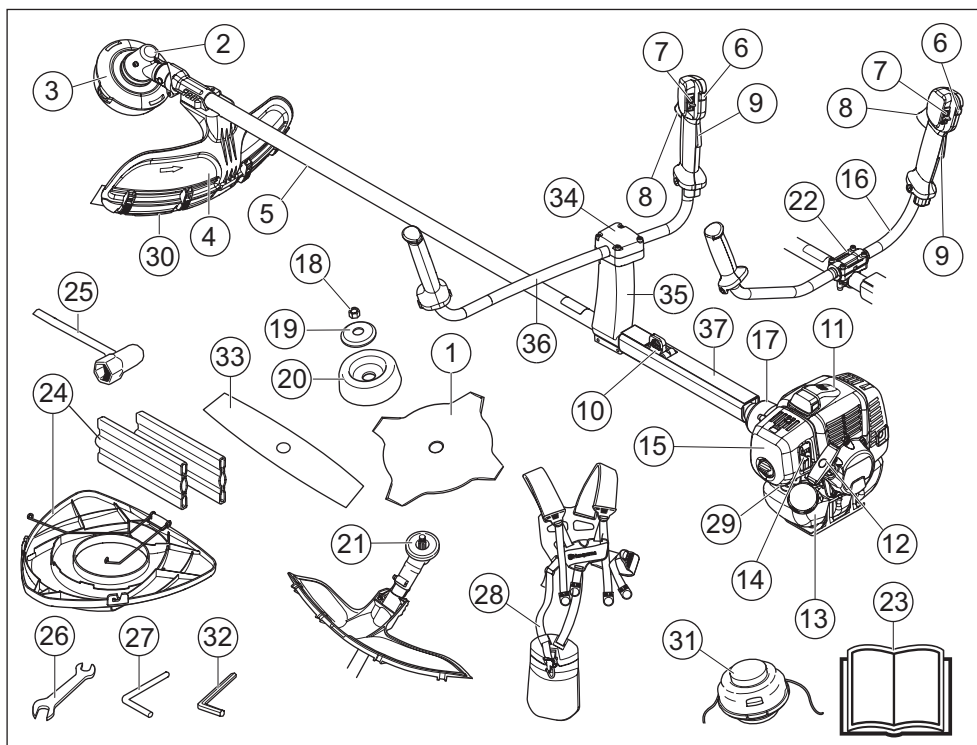

Что есть что на подрезчике?

- | | | | |
|----|--|----|---|
| 1 | Режущий диск (Не на всех рынках) | 20 | Опорный колпак |
| 2 | Колпачок отверстия для консистентной смазки, угловая зубчатая передача | 21 | Поводковый патрон |
| 3 | Угловая зубчатая передача | 22 | Фиксатор руля (RS) |
| 4 | Защита режущего оборудования | 23 | Руководство по эксплуатации |
| 5 | Трубка вала | 24 | Защитный кожух (Не на всех рынках) |
| 6 | Кнопка стартового положения газа | 25 | Торцовый гаечный ключ |
| 7 | Выключатель | 26 | Гаечный ключ |
| 8 | Рычаг дросселя | 27 | Стопорный штифт |
| 9 | Фиксатор рычага дросселя | 28 | Подвесная система |
| 10 | Петля для подвешивания | 29 | Топливный насос. |
| 11 | Крышка цилиндра | 30 | Выступающая часть кожуха |
| 12 | Рукоятка стартера | 31 | Триммерная головка (Не на всех рынках) |
| 13 | Топливный бак | 32 | Ключ-шестигранник |
| 14 | Управление воздушной заслонкой | 33 | Полотно с двумя рядами зубьев (Не на всех рынках) |
| 15 | Крышка воздушного фильтра | 34 | Кронштейн руля (RST) |
| 16 | Руль (RS) | 35 | Кронштейн (RST) |
| 17 | Крышка сцепления | 36 | Руль (RST) |
| 18 | Стопорная гайка | 37 | Защитный кожух |
| 19 | Опорный фланец | | |

ОБЩИЕ МЕРЫ ТЕХНИКИ БЕЗОПАСНОСТИ

Важная информация

ВАЖНО!

Подрезчик/триммер предназначен только для триммерной стрижки, кошения травы и/или расчистки леса.

Использование может ограничиваться государственными или региональными нормативными требованиями. Соблюдайте действующие требования.

Единственными приспособлениями, которые могут использоваться вместе с двигателем в качестве привода, являются режущее оборудование, рекомендованное нами в главе Технические данные.

Запрещается эксплуатировать аппарат в усталом состоянии, при болезни, после приема алкоголя или лекарств, снижающих остроту зрения, координацию или скорость реакции.

Пользуйтесь средствами индивидуальной защиты. См. инструкции в разделе 'Средства индивидуальной защиты'.

Запрещается пользоваться агрегатом, в конструкцию которого внесены какие-либо изменения.

Запрещается пользоваться неисправным инструментом. Проводите регулярные проверки средств защиты, уход и обслуживание в соответствии с данным руководством. Некоторые операции по уходу и обслуживанию должны выполняться только квалифицированными специалистами. См. инструкции в разделе 'Техническое обслуживание'.

Перед началом работы необходимо установить все крышки, щитки и ручки. Убедитесь, что колпачок свечи зажигания и провод зажигания не повреждены, чтобы избежать риска поражения электрическим током.

Пользователь машиной обязан следить за тем, чтобы в радиусе 15 м во время работы не находились люди или животные. Когда на одном и том же участке одновременно работают несколько пользователей, то безопасное расстояние равно двойной длине дерева, но не менее 15 м.

Перед началом эксплуатации проведите общий осмотр машины (см. график технического обслуживания и ремонта).



ПРЕДУПРЕЖДЕНИЕ! Во время работы агрегат создает электромагнитное поле. В определенных обстоятельствах это поле может создавать помехи для пассивных и активных медицинских имплантатов. Во избежание риска тяжелой или смертельной травмы лицам с медицинскими имплантатами рекомендуется проконсультироваться с врачом и изготовителем имплантата, прежде чем приступать к эксплуатации данного агрегата.



ПРЕДУПРЕЖДЕНИЕ! Работа двигателя в закрытых или плохо проветриваемых зонах может привести к смерти от удушья или отравления угарным газом.

Средства индивидуальной защиты

ВАЖНО!

Подрезчик, кусторез или триммер, которыми пользуются небрежно или неправильно, могут оказаться опасным инструментом, который может нанести серьезную или смертельную травму пользователю или окружающим. Чрезвычайно важно, чтобы вы прочитали настоящее Руководство и поняли его содержание.

Каждый раз при работе с инструментом следует использовать рекомендованные средства индивидуальной защиты. Средства индивидуальной защиты не могут полностью исключить риск получения травмы, но при несчастном случае они снижают тяжесть травмы. За помощью по правильному выбору оборудования обращайтесь к дилеру.



ПРЕДУПРЕЖДЕНИЕ! При использовании защитных наушников обращайте внимание на предупреждающие сигналы или крики. Снимайте наушники сразу после остановки двигателя.

ОБЩИЕ МЕРЫ ТЕХНИКИ БЕЗОПАСНОСТИ

ЗАЩИТНЫЙ ШЛЕМ

Защитный шлем следует одевать при обрезке деревьев на высоте более 2 м.



ЗАЩИТНЫЕ НАУШНИКИ

Следует пользоваться защитными наушниками с достаточным заглушающим эффектом.



ЗАЩИТА ГЛАЗ

Следует всегда пользоваться одобренными защитными очками. При пользовании визиром следует пользоваться также одобренными защитными очками. Под одобренными защитными очками подразумеваются очки, отвечающие нормативам ANSI Z87.1 для США или EN 166 для стран ЕН.



РУКАВИЦУ

В случае необходимости, например, для сборки режущего оборудования, следует надеть рукавицы.



САПОГИ

Пользуйтесь сапогами со стальным носком и с нескользящей подошвой.



РАБОЧАЯ ОДЕЖДА

Пользуйтесь одеждой из плотной ткани и избегайте свободной одежды, которая может зацепиться за кусты или ветви. Всегда надевайте прочные брюки. Не носите украшения, шорты или сандалии, не ходите босиком. Длинные волосы не должны свисать ниже плеч.

АПТЕЧКА ПЕРВОЙ ПОМОЩИ

Всегда имейте при себе аптечку для оказания первой медицинской помощи.



Защитные приспособления агрегата

В данном разделе рассматриваются различные защитные приспособления агрегата, их назначение, а также процедуры проверки и технического обслуживания для обеспечения его исправной работы. Чтобы найти, где именно расположены данные части агрегата, см. раздел 'Список компонентов'.

Срок службы инструмента может быть сокращен, а риск несчастных случаев увеличен, если техническое обслуживание инструмента не выполняется надлежащим образом, а сервис и/или ремонт не выполнены профессионалом. Для получения дополнительных сведений обращайтесь в ближайшую сервисную мастерскую.

ВАЖНО! Для обслуживания и ремонта агрегата требуется специальная подготовка. Это особенно относится к защитным приспособлениям агрегата. Если агрегат не прошел какие-либо из описанных ниже проверок, свяжитесь с сервисной мастерской. При приобретении вами любого из наших изделий мы гарантируем доступность профессиональной помощи по его ремонту и сервисному обслуживанию. Если агрегат был приобретено не у нашего сервисного дилера, узнайте адрес ближайшего сервисного центра.



ПРЕДУПРЕЖДЕНИЕ! Ни в коем случае не используйте инструмент с неисправным защитным оборудованием. Техническое обслуживание и проверку защитных приспособлений инструмента необходимо выполнять так, как это описано в данном разделе. Если в результате этих проверок обнаружена какая-либо неисправность инструмента, обратитесь в сервисный центр для проведения ремонта.

Фиксатор рычага дросселя

Блокирующий рычаг газа служит для предотвращения случайного включения газа. При нажатии на предохранительный рычаг (А) (т.е. когда вы сжимаете ручку) он отпускает рычаг газа (В). Когда вы освобождаете ручку, предохранительный рычаг и рычаг газа

ОБЩИЕ МЕРЫ ТЕХНИКИ БЕЗОПАСНОСТИ

перемещаются в их первоначальное положение. Это перемещение осуществляется двумя независимыми возвратными пружинами. Такое устройство обеспечивает автоматическую блокировку газового дросселя на холостом ходу.

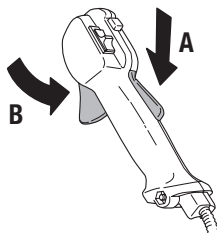

Убедитесь, чтобы рычаг дросселя фиксируется в положении холостого хода при освобождении фиксатора рычага дросселя.

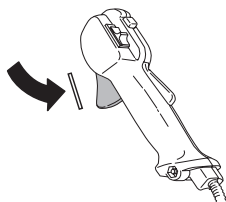

Нажмите на фиксатор рычага дросселя и удостоверьтесь, что он возвращается в первоначальное положение при его освобождении.

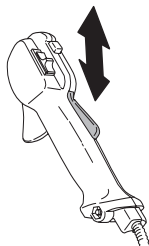

Проверьте, чтобы рычаг дросселя и фиксатор рычага дросселя перемещались свободно, а возвратные пружины исправно работали.

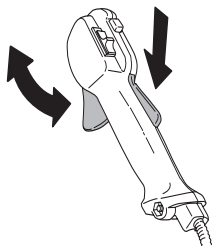

См. указания в разделе Запуск. Включите машину и полностью откройте дроссель. Отпустите рычаг дросселя и удостоверьтесь, что режущее оборудование останавливается и остается неподвижным. Если после постановки дросселя в положение холостого хода режущее оборудование продолжает вращаться, следует проверить регулировку холостого хода карбюратора. См. указания в разделе Техническое обслуживание.

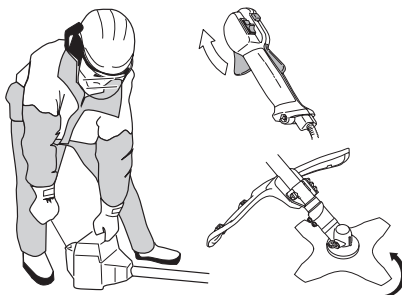

Выключатель

Нажмите на выключатель для остановки двигателя.

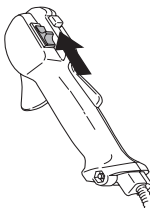

Запустите двигатель и проверьте, чтобы он остановился при переводе выключателя в положение стоп.

Защита режущего оборудования



Эта защита предназначена для того, чтобы не допустить отбрасывания предметов в направлении пользователя. Защита предназначена также для защиты

ОБЩИЕ МЕРЫ ТЕХНИКИ БЕЗОПАСНОСТИ

пользователя от случайного соприкосновения с режущим оборудованием.

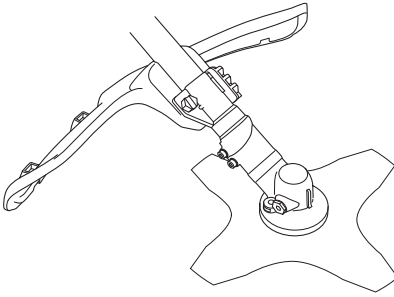

Проверьте, чтобы защита не была повреждена и чтобы на ней не было трещин. Замените защиту, если она была подвержена удару или если на ней есть трещины.

Всегда пользуйтесь рекомендуемой защитой для каждого типа пилующего оборудования. См. главу Технические данные.



ПРЕДУПРЕЖДЕНИЕ! Категорически запрещается использовать режущее оборудование без смонтированной рекомендуемой защиты. См. главу Технические данные. Установка неправильной или поврежденной защиты, может привести к серьезной травме.

Система гашения вибраций



Ваш инструмент оснащен системой гашения вибраций, предназначенной снижения вибраций и облегчения использования.

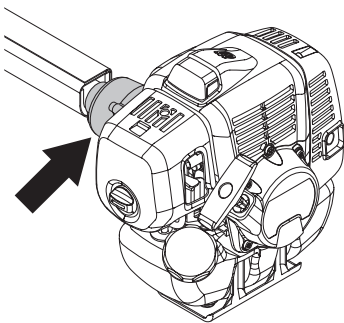

Неправильно закрепленная леска или незаточенное, неправильное режущее оборудование (не соответствующий тип или

неправильно заточенные, см. раздел Заточивание лезвия) способствуют увеличению вибрации.

Система гашения вибраций снижает передачу вибраций от двигателя/режущего инструмента на систему рукояток инструмента.

Регулярно проверяйте, чтобы на амортизаторах вибрации не было трещин или деформаций.

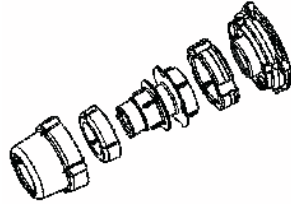

Проверьте, чтобы амортизатор был в целости и хорошо закреплен.



ПРЕДУПРЕЖДЕНИЕ! Длительное воздействие вибрации может привести к травме кровообращения или расстройствам нервной системы у людей с нарушенным кровообращением. В случае появления симптомов перегрузки от вибрации следует обратиться к врачу. Такими симптомами могут быть онемение, потеря чувствительности, "щелчки", "колотье", боли, потер силы или слабость, изменение цвета и состояния кожи. Обычно подобные симптомы проявляются на пальцах, руках или запястьях. При низкой температуре риск увеличивается.

Быстрое отстегивание

В качестве элемента безопасности на груди имеется легкодоступный, быстро отстегивающийся замок, предусмотренный на случай возгорания или любой другой ситуации, требующей быстрого освобождения от машины и оснастки. См. указания в разделе Регулирование положения оснастки и подрезчика.

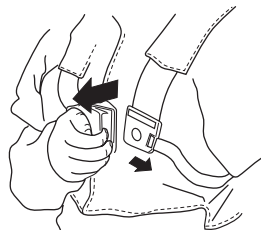

ОБЩИЕ МЕРЫ ТЕХНИКИ БЕЗОПАСНОСТИ

Удостоверьтесь, что привязные ремни оснастки были правильно расположены. Когда машина будет отрегулирована, проверьте работу системы быстрого отстегивания оснастки.

Глушитель



Глушитель предназначен для снижения уровня шума и отвода выхлопных газов от оператора.

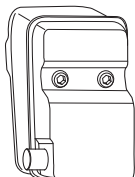

Никогда не используйте инструмент с неисправным глушителем.



Периодически проверяйте надежность крепления глушителя к корпусу инструмента.

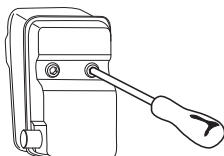

ПРЕДУПРЕЖДЕНИЕ! В глушителе есть химикаты, которые могут вызывать раковые заболевания. Избегайте контакта с этими элементами в случае повреждения глушителя.



ПРЕДУПРЕЖДЕНИЕ! Помните о следующем: Выхлопные газы двигателя имеют высокую температуру и могут содержать искры, которые могут привести к возгоранию. Запуск инструмента в помещении или рядом с легковоспламеняющимися материалами запрещается!

Стопорная гайка



На некоторых видах режущего оборудования для крепления используется контргайка.

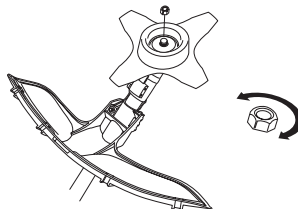

При сборке надо затягивать гайку против направления вращения режущего оборудования. При разборке надо отвинчивать гайку в направлении вращения режущего оборудования. (ЗАМЕЧАНИЕ! Гайка имеет левостороннюю резьбу.) Затяните гайку торцевым гаечным ключом.

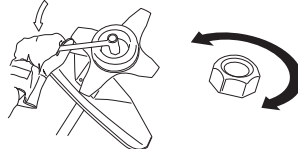

Нейлоновая прокладка контргайки не должна быть изношена настолько, чтобы ее можно было поворачивать вручную. Прокладка должна выдерживать усилие минимально 1,5 Нм. Гайку следует заменить после ее использования приблизительно 10 раз.

Режущее оборудование

В настоящем разделе описано то, как Вы, благодаря правильному обслуживанию и использованию правильного режущего оборудования:

- Снизить риск отдачи машины.
- Достичь максимального эффекта при пилении.

ОБЩИЕ МЕРЫ ТЕХНИКИ БЕЗОПАСНОСТИ

- Продлить срок службы пилы и пильного аппарата.

ВАЖНО!

Пользуйтесь режущим оборудованием только с нами предназначенной для него защитой! См. главу Технические данные.

Пользуйтесь указаниями инструкции для режущего оборудования для правильной установки струны и выбора правильного диаметра струны.

Зубья лезвия должны быть правильно заточены! Следуйте наши инструкции. Правила затачивания приведены также на упаковке лезвия.

Поддерживайте правильную разводку! Выполняйте указания наших инструкций и пользуйтесь рекомендованным шаблоном для разводки.



ПРЕДУПРЕЖДЕНИЕ! Всегда выключайте двигатель перед тем, как приступить к работе над какой-либо частью режущего оборудования. Оно продолжает вращаться даже при отпущенном дросселе. Удостоверьтесь в том, что режущие оборудование остановилось полностью и отсоедините провод от свечи зажигания, прежде чем приступить к работе с ним.



ПРЕДУПРЕЖДЕНИЕ! Неправильное режущее оборудование или неправильно заточенные зубья лезвия увеличивают риск отдачи.

Общие правила



Пользуйтесь режущим оборудованием только с нами предназначенной для него защитой! См. главу Технические данные.

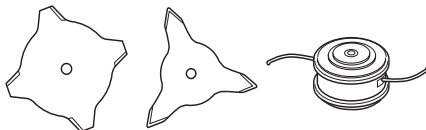

Режущие зубья лезвия должны быть правильно заточены! Пользуйтесь нашими рекомендациями и шаблоном для затачивания. Неправильно заточенное или поврежденное лезвие увеличивает риск несчастных случаев.

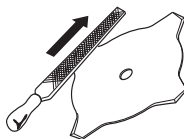

Проверьте режущее оборудование на наличие повреждений или трещин. Поврежденное режущее оборудование следует обязательно заменить.

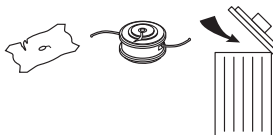

Режущее оборудование

Лезвие и нож для травы предназначены для выкашивания сильной травы.

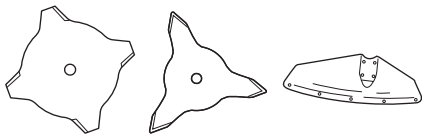

Головка триммера предназначена для триммерной стрижки.



ОБЩИЕ МЕРЫ ТЕХНИКИ БЕЗОПАСНОСТИ

Затачивание ножа и лезвия травы



- На упаковке режущего оборудования описано как правильно производить затачивание. Лезвие и нож затачиваются плоским напильником с односторонним узором.
- Для сохранения балансировки, все углы должны быть заточены одинаково.

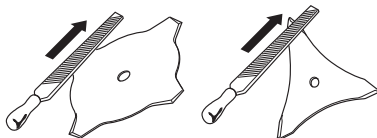

ПРЕДУПРЕЖДЕНИЕ! Всегда выбрасывайте погнутое, перекошенное, треснувшее, разорванное или поврежденное иным образом лезвие. Не пытайтесь выпрямить перекошенное лезвие для повторного использования. Пользуйтесь только исправными лезвиями предписанного типа.

Триммерная головка

ВАЖНО!

Обязательно убедитесь в том, что струна триммера плотно и равномерно намотана на барабан, поскольку в противном случае возможны вредные вибрации.

- Пользуйтесь только рекомендованными головками триммера и струнами. Они проверены изготовителем на соответствие размерам конкретного двигателя. Это особенно важно при использовании полностью автоматизированной головки триммера. Пользуйтесь только рекомендованным режущим оборудованием. См. главу Технические данные.



- Обычно для меньшей машины требуются небольшие головки триммера и наоборот. Это связано с тем, что при кошении с использованием струны двигатель должен отбрасывать струну в радиальном направлении от головки триммера, встречая при этом сопротивление со стороны скашиваемой травы.
- Длина струны также важна. Более длинная струна требует более мощного двигателя, чем короткая струна такого же диаметра.
- Удостоверьтесь, что нож, размещенный на защите триммера, не поврежден. Он используется для обрезки струны до нужной длины.
- Для увеличения срока службы струны ее можно в течение нескольких дней вымачивать в воде. Это сделает ее плотнее, и она дольше продержится.

СБОРКА

Установка основного корпуса



Прикрепите двигатель (А) к трубке (В) с помощью четырех винтов (С).

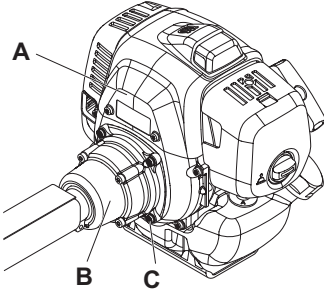

- Установите защитный кожух согласно образцу.

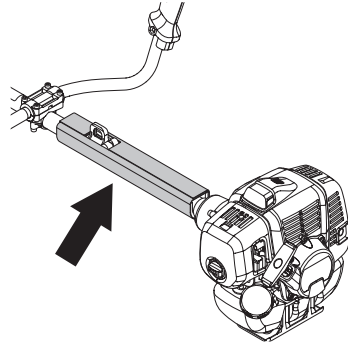

541RST

- Снимите винт в задней части ручки газа.
- Наденьте ручку газа на правую сторону руля (см. рисунок).

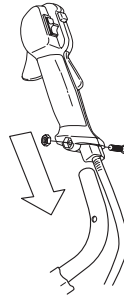

Монтаж руля и ручки газа



531RS 541RS

- Зафиксируйте рычаг управления в фиксаторе на рукояти с помощью 4 винтов.

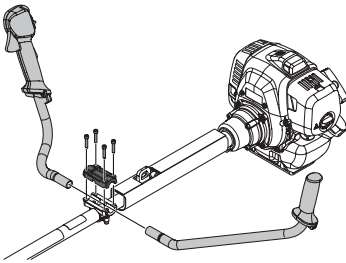

- Совместите отверстие фиксирующего винта в рукоятке с отверстием в руле.
- Поставьте винт в отверстие с задней стороны на рукоятке.
- Закрутите винт через рукоятку и руль. Затяните.

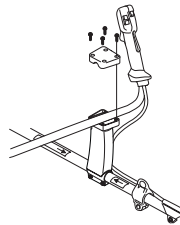

- Установите детали крепления как показано на рисунке.
- Хорошо затяните четыре болта.
- Надеть оснастку и подвесьте машину на подвесном крюке. После этого произвести

СБОРКА

точную регулировку, чтобы машина находилась в удобном для работы положении, будучи подвешенной в оснастке.

- Затяните винты.



Подсоединение троса газа и проводов стопорного выключателя



- 1 Снимите крышку воздушного фильтра.
- 2 Проденьте тросик газа (А) через кронштейн карбюратора (В), затем полностью закрутите регулировочную муфту (С) в кронштейн карбюратора.

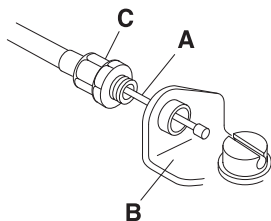

- 3 Установите крепление с прорезью (D) на карбюраторе так, чтобы отверстие с пазом (Е) для наконечника тросика было направлено в сторону от регулировочной муфты тросика.

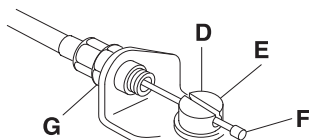

- 4 Поверните кулачок ручки газа карбюратора и просуньте трос газа через отверстие в фитинге, убедившись, что наконечник троса попал в отверстие с пазом.
- 5 Поработайте дроссельным регулятором несколько раз для проверки правильности его работы.

- 6 Отрегулируйте соединительную муфту тросика так, чтобы упор на кулачке дроссельной заслонки карбюратора касался упора дроссельной заслонки, а между наконечником тросика и креплением с прорезью при полном нажатии дроссельного регулятора был зазор 1-2 мм.

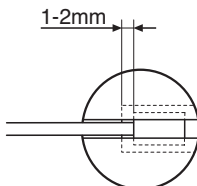

- 7 Когда трос газа будет установлен соответствующим образом, закрутите контргайку (G).
- 8 Вставьте провода выключателя (H) в соответствующие разъемы от двигателя. Полярность проводов не имеет значения.

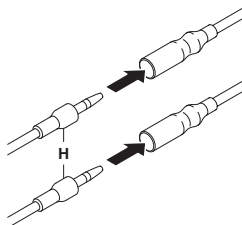

- 9 Вставьте кабель защиты от короткого замыкания в паз на держателе фильтра.
- 10 Установите противопылевой колпак (J).

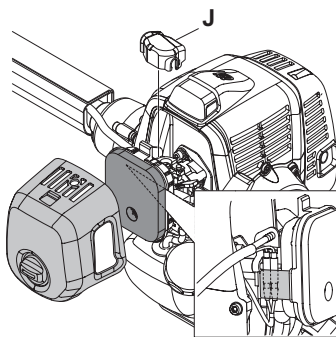

- 11 Установите на место крышку воздушного фильтра.

Установка лезвия и головки триммера



ПРЕДУПРЕЖДЕНИЕ!

При установке режущего оборудования, исключительно важно, чтобы направляющая поводкового патрона/опорного фланца была посередине отверстия режущего оборудования. Неправильно установленное режущее оборудование может стать причиной серьезной и/или смертельной травмы.



ПРЕДУПРЕЖДЕНИЕ! Категорически запрещается использовать режущее оборудование без смонтированной рекомендуемой защиты. См. главу Технические данные. Установка неправильной или поврежденной защиты, может привести к серьезной травме.

ВАЖНО! Для работы с лезвием для пиления или с лезвием для кошения травы, на машине должен быть руль правильного типа, щиток для лезвия и оснастка.

Установка дополнительного ограждения



ВНИМАНИЕ! Дополнительное ограждение должно устанавливаться всегда при использовании с триммерных головок/пластмассовых лезвий и комбинированных ограждений. Дополнительное ограждение должно быть снято при использовании с лезвий для травы и комбинированных ограждений.

Защиту лезвия/комбинированную защиту (А) следует зацепить в креплении на трубке вала и зафиксировать винтом.

Введите направляющую дополнительного ограждения в щель комбинированного

ограждения. Затем четырьмя защелками закрепите дополнительное ограждение.

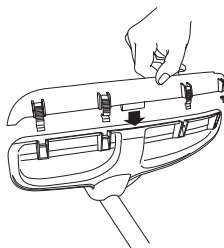

Дополнительное ограждение легко снимается с помощью отвертки, см. рис.

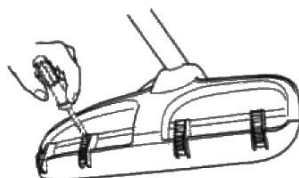

Установка щитка для лезвия, лезвия для травы и ножа для травы



- Защиту лезвия/комбинированную защиту (А) следует зацепить в креплении на трубке вала и зафиксировать винтом (L). Используйте рекомендованный щиток для лезвия. См. Раздел Технические характеристики. **ВНИМАНИЕ!** Обязательно снимите дополнительное ограждение.

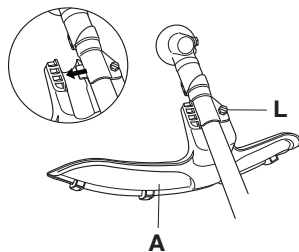

- Надеть на выходной вал поводковый патрон (В).
- Поворачивать вал лезвия до тех пор, пока одно из отверстий в поводковом патроне не совместится с отверстием в корпусе зубчатой передачи.
- Вставить стопорный штифт (С) в отверстие, чтобы зафиксировать выходной вал.
- Надеть на выходной вал лезвие (Д), опорную чашку (Е) и опорный фланец (Ф).

СБОРКА

- Установите гайку (G). Момент затяжки гайки составляет 35-50 Нм. Используйте гаечный ключ из набора инструментов. Держите ручку ключа как можно ближе к штифту лезвия. Гайка затягивается при вращении торцевого ключа против направления вращения триммера (ВНИМАНИЕ! левосторонняя резьба).

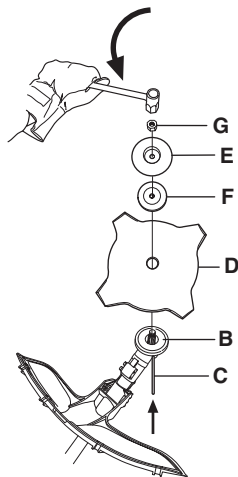

Установка щитка и триммерной головки



- Установите защиту триммера (A) для работы с головкой триммера. ВНИМАНИЕ! Обязательно установите дополнительное ограждение.

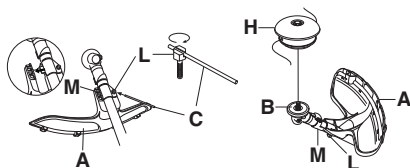

- Защиту триммера/комбинированную защиту следует зацепить в трубку вала и зафиксировать винтом (L).
- Надеть на выходной вал поводковый патрон (B).
- Поворачивать вал лезвия до тех пор, пока одно из отверстий в поводковом патроне не совместится с отверстием в корпусе зубчатой передачи.
- Вставить стопорный штифт (C) в отверстие, чтобы зафиксировать выходной вал.

- Закрутите головку триммера/пластмассовые ножи (H) по резьбе навстречу направлению вращения.

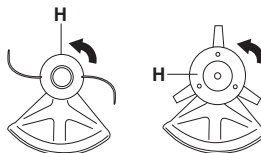

- Для снятия повторите все операции в обратном порядке.

Установка транспортного щитка



- Установите лезвие для защиты при транспортировке (A).
- Зафиксируйте два замка (B) в фиксаторах (C), чтобы обеспечить безопасность транспортировки.

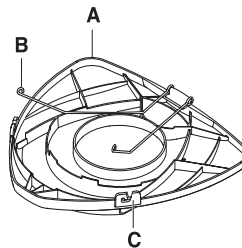

Полотно с двумя рядами зубьев

- Установите лезвие для защиты при транспортировке.

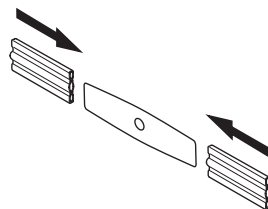

Регулирование положения оснастки и подрезчика



ПРЕДУПРЕЖДЕНИЕ! При работе подрезчик всегда должен быть подвешен на оснастке. В ином случае вы не сможете безопасно управлять подрезчиком, и это может привести к травмированию вас лично, или других. Никогда не пользуйтесь оснасткой со сломанным быстро отстегивающимся замком.

Быстрое отстегивание

Спереди имеется легкодоступный и быстро отстегивающийся замок. Пользуйтесь им в случае, если двигатель загорится или в другой аварийной ситуации, когда необходимо быстро высвободиться из оснастки и от машины.

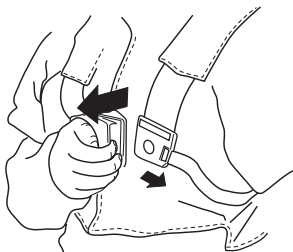

Равномерное распределение нагрузки на плечи

Хорошо отрегулированная оснастка и машина значительно облегчают работу. Отрегулируйте оснастку для наилучшего рабочего положения. Натяните боковые лямки так, чтобы вес равномерно распределялся на плечи.



Правильная высота

Отрегулируйте плечевой ремень таким образом, чтобы режущее оборудование располагалось параллельно земле.



Правильный баланс

Опустите режущее оборудование, чтобы оно слегка прикасался земле. Переместите подвесную проушину для достижения требуемого баланса подрезчика.



ОБРАЩЕНИЕ С ТОПЛИВОМ

Правила безопасного обращения с топливом

Никогда не включайте инструмент:

- 1 Если вы пролили на него топливо. Вытрите пролитое и дайте остаткам топлива испариться.
- 2 Если вы пролили топливо на себя или свою одежду, смените одежду. Промойте те части тела, которые были в контакте с топливом. Пользуйтесь мылом и водой.
- 3 Если на инструменте имеет место утечка топлива. Регулярно проверяйте крышку топливного бака и топливные шланги на наличие утечек.

Транспортировка и хранение

- При хранении и транспортировке инструмента и топлива не допускайте контакта возможных утечек или паров с искрами или открытым пламенем, например, от электрических машин, электродвигателей, электрических реле/ переключателей и котлов/нагревателей.
- Храните и перевозите топливо только в специальных емкостях, предназначенных для этой цели.
- Прежде чем направить инструмент на длительное хранение, необходимо опорожнить топливный бак. Выясните на местной заправочной станции, куда вы можете слить излишки топлива.
- Следите за тем, чтобы перед длительным складированием агрегата он был очищен, и было выполнено полное сервисное обслуживание.
- При транспортировке или хранении машины на нем всегда должно быть установлена транспортная защита режущего оборудования.
- Закрепляйте машину во время транспортировки.
- Чтобы не произошло непроизвольного запуска двигателя, колпачок свечи следует снимать при длительном хранении, если машина будет оставлена без присмотра и при любом обслуживании.



ПРЕДУПРЕЖДЕНИЕ! Соблюдайте осторожность при обращении с топливом. Помните об опасности возгорания, взрыва и отравления парами.

Топливо

ВНИМАНИЕ! Агрегат оснащен двухтактным двигателем внутреннего сгорания, и в качестве топлива во всех случаях должна использоваться смесь бензина и масла для двухтактных двигателей. Для получения надлежащего состава топливной смеси важно точно отмерять количество добавляемого масла. При приготовлении небольшого количества топливной смеси даже малая неточность может сильно повлиять на процентный состав топливной смеси.



ПРЕДУПРЕЖДЕНИЕ! Топливо и пары топлива крайне огнеопасны и могут привести к тяжелым травмам при вдыхании и контакте с кожей. По этой причине соблюдайте осторожность при обращении с топливом и обеспечивайте надлежащую вентиляцию.

Бензин



ВНИМАНИЕ! Пользуйтесь всегда смесью масла и очищенного бензина с минимальным октановым числом 90 (RON) для двигателей с катализатором (см. главу Технические данные) применяется только неэтилированный бензин с примесью масла. Неэтилированный бензин портит катализатор.

По возможности пользуйтесь экологическим, т.н. щелочным бензином.



- Рекомендуемое минимальное октановое число – 90 (RON). При работе на топливе с октановым числом ниже 90 двигатель может 'стучать'. В результате повышается температура двигателя, что может привести к его серьезным неисправностям.
- Для длительной работы на высоких оборотах рекомендуется использовать бензин с более высоким октановым числом.

Масло для двухтактных двигателей

- Для обеспечения наилучших результатов и характеристик следует использовать масло для двухтактных двигателей HUSQVARNA, специально предназначенное для наших двухтактных двигателей. Смесь в пропорции 1:50 (2%).

ОБРАЩЕНИЕ С ТОПЛИВОМ

- Если нет возможности использовать масло HUSQVARNA для 2-тактов, вы можете применять другое высококачественное масло для двухтактных двигателей с воздушным охлаждением. Для выбора соответствующего масла следует проконсультироваться с вашим дилером.
- Ни в коем случае не пользуйтесь маслом, предназначенным для двухтактных двигателей с водяным охлаждением, т.н. 'маслом для подвесных лодочных моторов'.
- Ни в коем случае не применяйте масло для четырехтактных двигателей.
- Низкое качество масла или чрезмерно богатая смесь масла/топлива может создать риск поломки функции катализатора и снижения срока его службы.

Бензин, л	Масло для двухтактных двигателей, л
	2% (1:50)
5	0,10
10	0,20
15	0,30
20	0,40

Смешивание

- Всегда смешивайте бензин с маслом в чистой емкости, предназначенной для топлива.
- Сначала всегда наливайте половину необходимого количества бензина. Затем добавьте полное количество масла. Смешайте (взболтайте) полученную топливную смесь. Добавьте оставшуюся часть бензина.
- Тщательно смешайте (взболтайте) топливную смесь перед заправкой в топливный бак инструмента.



- Не смешивайте топлива более чем на месячный срок.

- Если инструмент не используется в течение длительного времени, топливо нужно слить, а топливный бак очистить.

Заправка топливом



ПРЕДУПРЕЖДЕНИЕ! Следующие меры предосторожности снижают риск возникновения пожара:

Не курите и не оставляйте горячие предметы вблизи топлива.

Перед дозаправкой всегда останавливайте двигатель.

Перед заправкой обязательно выключайте двигатель и давайте ему остыть в течение нескольких минут.

При заправке крышку топливного бака следует открывать медленно, чтобы постепенно стравить избыточное давление.

После заправки плотно затяните крышку топливного бака.

Перед запуском всегда относите инструмент от места заправки.

- Пользуйтесь топливным баком с защитой от переполнения.
- Очистить крышку топливного бака. Наличие загрязнений в топливном баке ведет к перебоям в работе двигателя.
- Убедитесь, что топливо хорошо смешано, встряхнув емкость перед заправкой топливного бака.

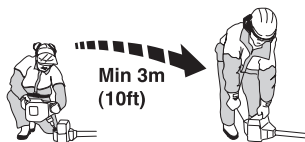

ЗАПУСК И ОСТАНОВКА

Проверка перед пуском



- Никогда не пользуйтесь инструментом, если защитный щиток отсутствует или поврежден.
- Все колпаки перед запуском машины должны быть правильно смонтированы и без повреждений.
- Проверьте лезвие, чтобы в основании зубьев или посередине у отверстия не было трещин. Трещины обычно возникают если при заточивании у основания зубьев был оставлен очень острый угол или же при работе с незаточенным режущим лезвием. При обнаружении трещин выбросьте поврежденное лезвие.

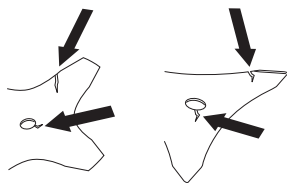

- Проверьте опорный фланец, чтобы на нем не было трещин по причине износа или чрезмерной затяжки. При обнаружении трещин выбросьте опорный фланец.

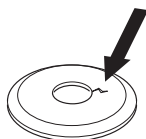

- Проверьте, чтобы контргайка не потеряла своего усилия. Фиксирующее усилие гайки должно быть как минимум 1,5 Нм. Гайку следует затягивать с усилием в 35-50 Нм.



- Проверьте щиток диска на наличие повреждений и трещин. Если щиток диска подвергся удару или треснул, замените его.

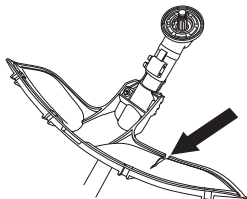

- Проверьте головку триммера и защиту триммера, чтобы они не были повреждены и чтобы на них не было трещин. При образовании трещин или же если головка

триммера или защита триммера были повреждены сильным ударом, их следует заменить.

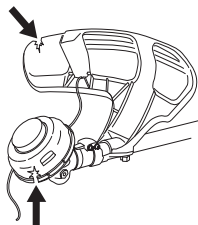

Запуск и остановка



ПРЕДУПРЕЖДЕНИЕ! Перед запуском инструмента должны быть полностью совмещены колпак сцепления и трубка вала, поскольку, в противном случае, возможны ослабление сцепления и травмирование.

Перед запуском всегда относите инструмент от места заправки. Поставьте машину на устойчивую поверхность. Следите за тем, чтобы режущее оборудование не зацепило никакой предмет.

Следите за тем, чтобы в зоне работы не было посторонних, в ином случае возникает риск серьезных травм. Зона риска 15 метров.

Запуск



Зажигание: Перевести выключатель зажигания в положение включения.

Топливный насос: Сожмите несколько раз резиновую грушу топливного насоса пока в нее не начнет поступать топливо. Грушу нет необходимости заполнять полностью.

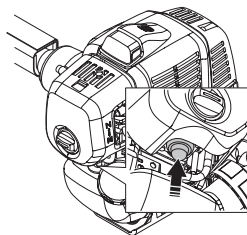

ЗАПУСК И ОСТАНОВКА

Заслонка топлива: Установите заслонку топлива в положение сытнения.

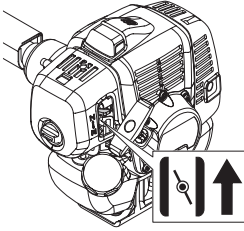

ПРЕДУПРЕЖДЕНИЕ! При запуске двигателя с включенным подсосом или в положении пуска, режущее оборудование начинает сразу же вращаться.

Прижмите корпус машины к земле левой рукой (**ВНИМАНИЕ!** Не ногами!). Ухватите рукоятку стартового шнура правой рукой и медленно потяните его, пока не почувствуете сопротивление (кулачки храповика входят в зацепление), а затем быстро и сильно потяните шнур. Ни в коем случае не наматывайте шнур стартера вокруг руки.

Возвратите рычаг подсоса в исходное положение сразу же после того, как произойдет зажигание и произведите новую попытку запуска, пока двигатель не заведется. Когда двигатель начнет работать, откройте полностью дроссель и стартовый газ будет автоматически отключен.

ВНИМАНИЕ! Не вытягивайте шнур стартера полностью и не выпускайте рукоятку стартера при полностью вытянутом шнуре. Это может привести к повреждению инструмента.



ВНИМАНИЕ! Не ставьте никакую часть тела на отмеченную поверхность. При поврежденном патроне контакт с телом вызывает ожоги кожи или электрический шок. Всегда пользуйтесь

перчатками. Никогда не пользуйтесь машиной с поврежденным патроном.

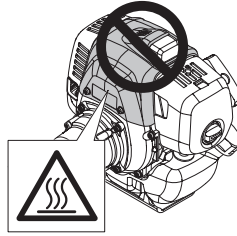

Для ручки дросселя с пусковым положением относится следующее:

Для того, чтобы прийти в стартовое положение газа, необходимо вначале прижать ограничитель газа и регулятор газа, а затем прижать кнопку стартового положения газа (А). После этого ограничитель газа и регулятор газа следует отпустить, и затем отпустить также кнопку стартового положения газа. Функция стартового газа сейчас включена. Чтобы перевести двигатель обратно в режим холостого хода, следует прижать ограничитель газа и регулятор газа.

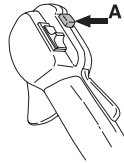

Остановка



Двигатель останавливается путем выключения зажигания.



Общие указания по эксплуатации

ВАЖНО!

В этом разделе описаны основные правила техники безопасности при работе подрезчиком и триммером.

Если вы окажетесь в ситуации, в которой вы почувствуете неуверенность, остановитесь и запросите совет специалиста. Свяжитесь с вашим дилером или мастерской по обслуживанию.

Не пытайтесь решить какую-либо задачу, если вы считаете, что она находится за пределами ваших возможностей.

Перед работой с инструментом, вы должны понять разницу между расчисткой поросли в лесу, кошением травы и триммерной обработкой газонов.

Основные правила техники безопасности



1 Оглянитесь вокруг:

- Чтобы убедиться, что поблизости нет людей, животных или предметов, которые могут повлиять на вашу работу.
 - Чтобы удостовериться, что никто не сможет оказаться в соприкосновении с режущим оборудованием или предметами, которые могут отбрасываться режущим оборудованием при работе.
 - **ВНИМАНИЕ!** Запрещается пользоваться инструментом в ситуации, при которой вы не сможете позвать на помощь при несчастном случае.
- 2 Проверьте участок работы. Уберите все свободно лежащие предметы, как например камни, разбитое стекло, гвозди, стальную проволоку, веревки и прочее, которые могут быть отброшены или затянуты в режущее оборудование.
- 3 Запрещается использовать инструмент в плохих погодных условиях, включая густой туман, сильный дождь, порывистый ветер, сильный холод и т.д. Работа в плохую погоду сильно утомляет и вызывает дополнительный риск, напр. от скользкого грунта или непредсказуемого направления падения дерева и т.д.
- 4 Убедитесь, что вам возможно стоять стабильно. Проверьте, нет ли вокруг вас возможных помех и препятствий (корней,

камней, веток, ям и т.д.) если вам вдруг будет нужно быстро переместиться. Будьте особенно внимательны при работе в склоне.



- 5 Сохраняйте прочное равновесие и надежную опору ног. Не прикладывайте слишком больших усилий. Всегда соблюдайте правильную дистанцию и балансировку.
- 6 Всегда держите машину двумя руками. Не работайте вблизи горячих поверхностей. Не работайте вблизи вращающейся насадки для резанья.



- 7 При работе подрезчик всегда должен быть подвешен на оснастке. В ином случае вы не сможете безопасно управлять подрезчиком, и это может привести к травмированию вас лично, или других. Никогда не пользуйтесь оснасткой со сломанным быстро отстегивающимся замком.
- 8 Режущее оборудование должно находиться ниже пояса.
- 9 Перед переносом отключите двигатель. Перед переносом на большое расстояние и транспортировкой следует использовать транспортную защиту.

ТЕХНИКА РАБОТЫ

- 10 Не следует опускать машину на землю при работающем двигателе, за исключением случаев, когда он хорошо виден.



ПРЕДУПРЕЖДЕНИЕ! Ни пользователь машины и никто другой не должен пытаться убирать в сторону отпиленный материал когда мотор работает или когда вращается режущее оборудование, так как это может привести к серьезным травмам.

Перед тем как убирать материал, намотавшийся вокруг оси ножа, остановите мотор и режущее оборудование, так как в ином случае создается риск травм. Угловая передача может нагреться во время работы и оставаться горячей некоторое время. Это создает риск получения ожога при контакте.



ПРЕДУПРЕЖДЕНИЕ! Остерегайтесь отбрасываемых предметов. Пользуйтесь всегда одобренными защитными очками. Никогда не наклоняйтесь над щитом режущего оборудования. Камни, мусор и пр. могут отбрасываться в глаза и привести к слепоте или в серьезным травмам.

В зоне работы не должны находиться посторонние. Дети, животные, зрители и помощники должны быть вне зоны работы на расстоянии более 15 м. Если кто-либо приближается к вам во время работы, немедленно остановите машину. Никогда не поворачивайтесь с машиной, не посмотрев вначале назад, и не убедившись в том, что в зоне риска никого нет.

Основные методы работы

После каждой рабочей операции следует снижать обороты до холостого хода. Слишком длительная работа двигателя без нагрузки может вызвать серьезное повреждение двигателя.



ПРЕДУПРЕЖДЕНИЕ! Иногда в пространстве между защитой и режущим оборудованием застревают ветки или трава. Перед тем, как вы будете прочищать, остановите двигатель.



ПРЕДУПРЕЖДЕНИЕ! Машины, оснащенные подрезчиками или лезвиями для резки травы, может резко бросать в сторону, когда лезвия входят в контакт с закрепленным объектом. Это называется отдачей. Отдача может быть достаточно сильной, чтобы отбросить машину или оператора в любом направлении, в результате чего может быть потеряна контроль над машиной. Отдача может быть неожиданной, если лезвие зацепится за что-либо, застрянет или запутается. Отдача наиболее вероятна в случае, если плохо видно подрезаемый материал.

Избегайте пиления участком лезвия между цифрой 12 и 3 по цифербладу часов. При пилении этим участком на толстых стволах из-за скорости вращения лезвия возможна отдача.

- Перед тем, как приступить к расчистке, следует проверить очищаемый участок, его состояние, наклон, наличие камней, ям и т.п.
- После этого приступайте к работе, начиная с самого легкого участка, чтобы создать открытое поле и улучшить видимость при расчистке.
- В процессе работы перемещайтесь назад-вперед поперек участка, каждый ход должен охватывать рабочий участок в 4-5 метров. Это достигается при полном использовании всей рабочей площади захвата машины в обоих направлениях и обеспечивает оператора удобным и меняющимся рабочим участком для работы.

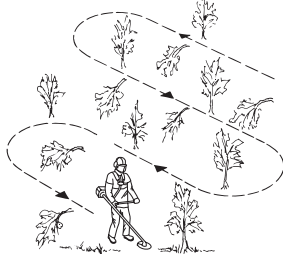

- Длина пути должна составлять приблизительно 75 м. По мере выполнения работы перемещайте заправочную канистру.
- На склонах путь следует прокладывать под прямым углом к склону. Гораздо легче работать поперек склона, чем поднимаясь и опускаясь по склону.

ТЕХНИКА РАБОТЫ

- Путь должен быть спланирован таким образом, чтобы вы могли избежать канав и иных препятствий. Кроме того, надо согласовывать путь с направлением и силой ветра, так чтобы срезанные стволы падали на уже очищенную территорию.

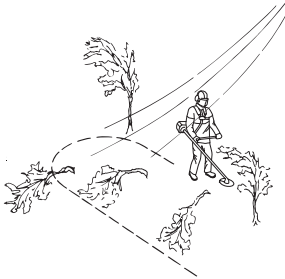

Подрезка травы лезвием для травы



- Лезвия и ножи для травы не должны использоваться для срезания стволов.
- Лезвие для травы предназначено для всех видов высокой или сильной травы.
- Производите кошение маятниковым движением из стороны в сторону, движение справа налево будет рабочим движением и движение слева направо будет возвратом. Лезвие должно срезать траву своим левым краем (на циферблате часов - между 8 и 12).

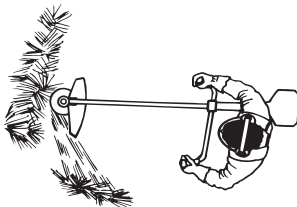

- Если наклонить лезвие несколько влево при подрезке, то срезанная трава будет укладываться ровными рядами, что облегчит ее стрелание.
- Старайтесь работать в одном ритме. Стойте устойчиво, поставив стопы ног на некотором расстоянии друг от друга. После возвратного движения передвиньтесь вперед и опять станьте в устойчивом положении.
- Опорная чашка должна прилегать к земле. Она предохраняет лезвие от соприкосновения с землей.

- Уменьшите риск закручивания материала вокруг лезвия, выполняя следующие указания:
 - 1 Работайте всегда на полных оборотах газа.
 - 2 Старайтесь не проходить по уже срезанной траве при возвратном движении.
- Перед тем, как начать собирать срезанную траву, остановите двигатель и снимите лямку.

Триммерная обработка газонов триммерной головкой



Триммерная стрижка

- Держите головку триммера непосредственно над землей под углом. Работу выполняет конец струны. Дайте струне возможность работать с собственной скоростью. Не прижимайте струну к выкашиваемому участку.



- Струна может легко скашивать траву и сорняки у стен, забора, деревьев и бордюров, однако он может также повредить чувствительную кору на деревьях и кустарниках и повредить столбы заборов.
- Риск повреждения растений уменьшается за счет укорачивания струны до 10-12 см и уменьшения числа оборотов двигателя.

Очистка

- При очистке производится удаление всей нежелательной растительности. Держите головку триммера непосредственно над землей, покачивая ей. Пусть конец струны ударяется о землю вокруг деревьев, столбов, статуй и т.п. **ЗАМЕЧАНИЕ!** Такой прием усиливает износ струны.



- Струна изнашивается быстрее и должна выдвигаться чаще при работе среди камней,

ТЕХНИКА РАБОТЫ

кирпича, бетона, металлических заборов и т.п. чем при работе среди деревьев и деревянных заборов.

- При триммерной стрижке и очистке следует не полностью открывать дроссель (80%), чтобы продлить срок службы струны и уменьшить износ головки триммера.

Режущее оборудование

- Триммер идеально подходит для срезания такой травы, до которой трудно добраться, пользуясь обычной газонокосилкой. В процессе срезки держите струну параллельно земле. Избегайте прижимания головки триммера к земле, поскольку можно испортить газон и повредить инструмент.

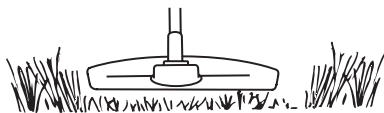

- Не допускайте постоянного соприкосновения головки триммера с землей в процессе срезки. Постоянное соприкосновение может привести к повреждению и износу головки триммера.

Подметание

- Вентилирующее действие вращающейся струны может быть использовано для быстрой и легкой очистки. Держите струну параллельно над подметаемым участком и водите триммером из стороны в сторону.

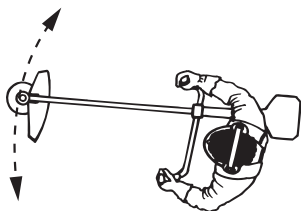

- При срезке и подметании для получения наилучших результатов дроссель должен быть открыт полностью.

Карбюратор

Регулировка оборотов холостого хода (Т)

Проверьте, что воздушный фильтр чистый. При правильном числе оборотов на холостом ходу режущая насадка не должна вращаться. При необходимости корректировки закрывайте (поворачивайте по часовой стрелке) винт регулировки оборотов холостого хода Т при запущенном двигателе, до тех пор, пока режущая насадка не начнет вращаться. Открывайте (поворачивайте против часовой стрелки) винт до тех пор, пока режущая насадка не остановится. Число оборотов на холостом ходу установлено правильно, если двигатель работает ровно во всех положениях, и имеется допуск до скорости, на которой начинает вращаться режущая насадка.

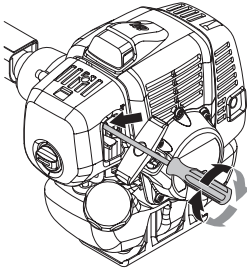

ПРЕДУПРЕЖДЕНИЕ! Если холостые обороты не удается отрегулировать так, чтобы режущий инструмент был неподвижен, обратитесь к продавцу/ в сервисную мастерскую. Запрещается пользоваться инструментом, пока не будет выполнена надлежащая регулировка или ремонт.

Система охлаждения



Для поддержания как можно более низкой рабочей температуры инструмент оборудован системой охлаждения.

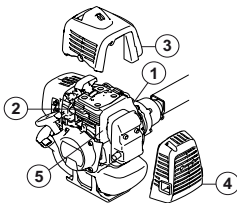

Состав системы охлаждения:

- 1 Лопастной вентилятор.
- 2 Ребра охлаждения на цилиндре.
- 3 Крышка цилиндра (обеспечивает подачу холодного воздуха к цилиндру).
- 4 Крышка глушителя.
- 5 Пластина глушителя.

Производите очистку системы охлаждения щеткой раз в неделю или чаще, если этого требуют условия работы. Загрязнение или засорение системы охлаждения приводит к перегреву инструмента, что вызывает повреждение поршня и цилиндра.

Воздушный фильтр

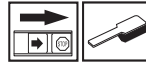

Воздушный фильтр следует очищать каждые 25 часов или чаще, если место работы слишком запылено.

Установите заслонку топлива в положение сытнения.

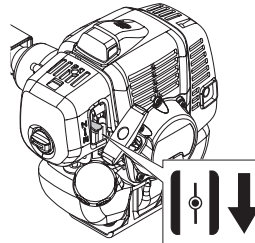

Очистка воздушного фильтра

Снимите крышку воздушного фильтра. Удалите пыль вокруг фильтров.

Извлеките фильтры.

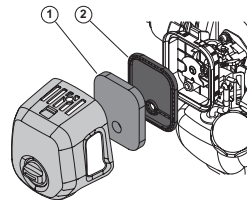

Прочистите пенопластовый фильтр. (1)

Промойте фильтр в чистой теплой мыльной воде.

ТЕХНИЧЕСКОЕ ОБСЛУЖИВАНИЕ

Перед пропиткой фильтра маслом убедитесь, что он полностью высох. Пропитайте пенопластовый фильтр моторным маслом для двухтактных двигателей Husqvarna.

Поместите фильтр в пластиковый пакет и вылейте масло поверх него. Сомните пластиковый пакет для распределения масла. Выдавите избыток масла из фильтра обратно в пластиковый пакет и слейте остатки масла перед тем, как помещать фильтр в инструмент.

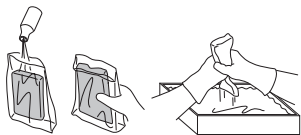

Обратите внимание:

Ни в коем случае не применяйте масло для четырехтактных двигателей. Это может повредить пенопластовый фильтр.

Не используйте смесь бензина и масла! Такая жидкость не содержит достаточное количество моторного масла, поэтому через несколько часов фильтр высохнет.

Войлочный фильтр (2)

Очистите фильтр, осторожно постучав им о ладонь или продув воздух изнутри наружу.

Запрещается мыть фетровый фильтр, поскольку скручивание фильтра приведет к его усадке, а при трении возможно отслоение волокон фильтра!

После длительной эксплуатации воздушный фильтр невозможно очистить полностью. Поэтому этот фильтр необходимо периодически заменять новым. Поврежденный воздушный фильтр подлежит замене во всех случаях.

Топливный фильтр

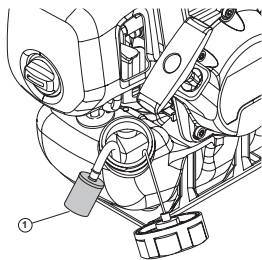

1 Топливный фильтр

Когда в двигателе заканчивается топливо, проверьте крышку топливного бака и топливный фильтр на засорение.

114 – Russian

Угловая зубчатая передача



Угловую зубчатую передачу заполняют достаточным количеством консистентной смазки на заводе-изготовителе. Однако, прежде чем пользоваться пилой, следует убедиться, что эта передача на 3/4 заполнена смазкой. Пользуйтесь специальной смазкой HUSQVARNA.

Обычно консистентная смазка не нуждается в замене, за исключением случаев ремонта передачи.

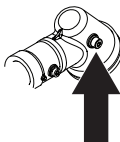

Свеча зажигания



На состояние свечи зажигания влияют следующие факторы:

- Неправильная регулировка карбюратора.
- Неудовлетворительная топливная смесь (излишнее количество или непригодный тип масла).
- Загрязненный воздушный фильтр.

Следующие факторы влияют на образование нагара на электродах свечи и могут привести к сбоям в работе и трудностям при запуске.

Если двигатель теряет мощность, плохо запускается, плохо держит обороты холостого хода: прежде всего проверьте свечу зажигания. Если свеча грязная, прочистите ее и проверьте зазор электродов, 0,6-0,7 мм. Свечу нужно менять через месяц работы или при необходимости чаще.

0,6 - 0,7 mm

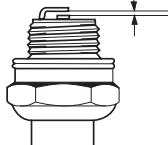

ВНИМАНИЕ! Всегда используйте только рекомендованный тип свечи! Использование ненадлежащего типа свечи может привести к повреждению поршня/цилиндра. Следите за тем, чтобы свеча была оснащена т.н. изоляцией радиопомех.

ТЕХНИЧЕСКОЕ ОБСЛУЖИВАНИЕ

Поиск и устранение неисправностей

Неисправность запуска		
Проверка	Возможная причина	Решение
Кнопка Stop	Положение остановки	Перевести выключатель зажигания в положение включения.
Собачки стартера	Заедание собачек	Отрегулируйте или замените собачки.
		Очистите поверхность вокруг собачек.
		Обратитесь к официальному дилеру.
Топливный бак	Топливо несоответствующего типа	Слейте и используйте правильное топливо.
Карбюратор	Регулировка холостого хода	Отрегулируйте обороты холостого хода с помощью винта Т.
Зажигание (нет искры)	Свеча зажигания загрязнена или намокла	Убедитесь, что свеча зажигания сухая и чистая.
	Неверный зазор свечи зажигания.	Очистите свечу зажигания. Проверьте правильность зазора между электродами. Убедитесь, что свеча зажигания оснащена изоляцией радиопомех.
		Правильный зазор между электродами см. в технических данных.
Свеча зажигания	Плохой контакт свечи зажигания.	Затяните свечу зажигания
Топливный фильтр	Засорение топливного фильтра	Замените топливный фильтр.

Двигатель запускается, но затем глохнет.		
Проверка	Возможная причина	Возможные действия
Топливный бак	Топливо несоответствующего типа	Слейте и используйте правильное топливо.
Карбюратор	Двигатель не работает должным образом на холостом ходу.	Обратитесь к специалисту по обслуживанию.
Воздушный фильтр	Засорение воздушного фильтра	Очистите воздушный фильтр.
Топливный фильтр	Засорение топливного фильтра	Замените топливный фильтр.

ТЕХНИЧЕСКОЕ ОБСЛУЖИВАНИЕ

График технического обслуживания

Ниже приведен перечень обслуживания, которое необходимо выполнять на машине. Большинство пунктов описаны в разделе Обслуживание. Пользователь может выполнять только те работы по техническому обслуживанию, которые описаны в данном руководстве по эксплуатации.

Обслуживание большого объема должно выполняться авторизованной сервисной мастерской.

Техническое обслуживание	Ежедневное техобслуживание	Еженедельное техобслуживание	Ежемесячное техобслуживание
Очистите инструмент снаружи.	X		
Проверьте, чтобы ляжка не была повреждена.	X		
Проверьте, чтобы ограничитель газа и ручка газа отвечали требованиям безопасности.	X		
Проверьте, чтобы рукоятка и руль были целы и хорошо закреплены.	X		
Проверьте, чтобы выключатель остановки функционировал исправно.	X		
Проверьте, чтобы режущее оборудование не вращалось на холостых оборотах.	X		
Прочистите воздушный фильтр. При необходимости замените.	X		
Проверьте, чтобы защита не была повреждена и чтобы на ней не было трещин. Замените защиту, если она была подвержена удару или если на ней есть трещины.	X		
Проверьте, чтобы лезвие было хорошо отцентровано, заточено и не растрескалось. Неотцентрованное лезвие вызывает вибрацию, что может привести к повреждению машины.	X		
Проверьте, чтобы головка триммера не была повреждена, и чтобы на ней не было трещин. При необходимости замените головку триммера.	X		

ТЕХНИЧЕСКОЕ ОБСЛУЖИВАНИЕ

Проверьте, чтобы контргайка режущего оборудования была правильно затянута..	X		
Проверьте, чтобы транспортный предохранитель лезвия не был сломан и был правильно закреплен.	X		
Проверьте затяжку гаек и винтов.	X		
Проверьте, чтобы не было утечки топлива с двигателя, бака или трубок подачи топлива.	X		
Проверьте стартер со его шнуром.		X	
Проверьте виброгасящие элементы на предмет ослабления или износа.		X	
Очистить наружную поверхность свечи зажигания. Снять и проверить зазор между электродами. Отрегулировать его до 0,6-0,7 мм или заменить свечу. Проверьте, чтобы на свече был т.н. изолятор радиопомех.		X	
Прочищайте систему охлаждения машины.		X	
Промыть карбюратор и окружающее его пространство.		X	
Удостовериться, что угловая зубчатая передача на 3/4 заполнена смазкой. Заполнить ее в случае необходимости, используя специальную смазку.		X	
Прочистьте глушитель.			X
Проверьте, чтобы топливный фильтр не был загрязнен или на топливном шланге не было трещин или других дефектов. При необходимости замените.			X
Проверяйте все провода и соединения.			X
Проверьте сцепление, пружины сцепления и барабан сцепления на износ. При необходимости замените в авторизованной мастерской.			X
Заменить свечу зажигания. Проверьте чтобы на свече был т.н. изолятор радиопомех.			X

ТЕХНИЧЕСКИЕ ДАННЫЕ

Технические данные

Технические данные	531RS	541RS	541RST
Двигатель			
Объем цилиндра, см ³	33,6	41,5	41,5
Внутренний диаметр цилиндра, мм	36	40	40
Длина хода, мм	33	33	33
Обороты холостого хода, об/мин	2500	2500	2500
Рекомендованные максимальные обороты, об/мин	12000	12000	12000
Скорость вращения на выходной оси, об/мин	8570	8570	8570
Максимальная выходная мощность двигателя согласно ISO 8893, кВт/ об/мин	1,2/7000	1,6/7000	1,6/7000
Система зажигания			
Свеча зажигания	NGK BPMR 7A	NGK BPMR 7A	NGK BPMR 7A
Зазор между электродами, мм	0,6-0,7	0,6-0,7	0,6-0,7
Топливная и смазочная система			
Емкость топливного бака, литров	0,74	0,94	0,94
Вес			
Вес, без топлива, режущего оборудования и подвесная система, кг	6,9	7,1	7,3
Эмиссия шума (См. прим.1)			
Уровень мощности звука, измеренный, дБ(А)	107	107	107
Уровень мощности звука, гарантированный L _{WA} дБ(А)	108	109	109
Уровень шума (См. Примечание 2)			
Уровень шумового давления на уровне уха пользователя измерен согласно EN ISO 11806 и ISO 22868, дБ(А)			
С головкой триммера (оригинальной)	90	94	94
С лезвием для травы (оригинальным)	89	95	95
Уровень вибрации (См. Примечание 3)			
Уровень вибрации (a _{hv,eq}) на ручках измерен согласно EN ISO 11806 и ISO 22867 в м/с ² .			
С головкой триммера (оригинальным), левым/ правым	2,8/3,0	3,1/2,8	5,6/5,1
С лезвием для травы (оригинальным), левым/ правым	4,2/4,0	4,5/5,0	7,1/6,3

Примечание 1: Эмиссия шума в окружающую среду измеряется мощностью звука (L_{WA}) согласно Директиве ЕС 2000/14/ЕС. Указанный уровень шума для машины измерен с оригинальным режущим оборудованием, дающим наивысший уровень. Разница между гарантированным и измеренным уровнем шума в том, что гарантированный уровень шума также включает разброс результатов измерений и вариации между машинами одной и той же модели, согласно директиве 2000/14/ЕС.

Примечание 2: Указанные данные об эквивалентном уровне звукового давления для инструмента имеют типичный статистический разброс (стандартное отклонение) 2,5 дБ(А).

Примечание 3: Указанные данные об эквивалентном уровне вибрации имеют типичный статистический разброс (стандартное отклонение) в 1,5 м/с².

ТЕХНИЧЕСКИЕ ДАННЫЕ

Соответствующее дополнительное оборудование	Тип	Защита режущего оборудования, арт. Ю.
Лезвие для травы/нож для травы	Multi 255-3 (Ø 255 3 зубца)	537 33 16-03
	Grass 275-4 (Ø 275 4 зубца)	537 33 16-03
	Multi 300-2 (Ø 300 2 зубца)	537 33 16-03
	Multi 330-2 (Ø 330 2 зубца)	537 33 16-03
Пластмассовые ножи	Tricut Ø 300 мм (отдельные лезвия имеют номер детали 531 01 77-15)	537 33 16-03
Триммерная головка	T35, T35x (трос Ø 2,4 – 3,0 мм)	537 33 16-03
	S35 (трос Ø 2,4 – 3,0 мм)	537 33 16-03
	T45x (трос Ø 2,7 – 3,3 мм)	537 33 16-03
	T55x (трос Ø 2,7 – 3,3 мм)	537 33 16-03
	S II	537 33 16-03
Опорный колпак	Неподвижный	-

Декларация соответствия ЕС

Название составителя: Husqvarna AB, SE-561 82 Huskvarna, Швеция, телефон +46-36-146500.

Компания Husqvarna AB несет всю ответственность за объект данной декларации: Платформа(-ы) G45L и G35L триммера и/или кустореза, работающих от бензина, представляет модель(-и) Husqvarna 541RS, 541RST и 531RS, начиная с серийных номеров 2017 года и далее. Номер платформы и номер модели указаны прямым текстом на табличке с обозначением типа вместе с годом выпуска и следующим за ним серийным номером.

Объект декларации, описанный выше, соответствует требованиям Директив Совета:

- от 17 мая 2006 года 'о машинах и механизмах' 2006/42/ЕС.
- от 26 февраля 2014 года 'об электромагнитной совместимости' 2014/30/EU.
- от 8 мая 2000 года 'об эмиссии шума в окружающую среду' 2000/14/ЕС.
- от 14 декабря 2005 года «об излучении шума в окружающую среду» 2005/88/ЕС.

В соответствии с Приложением V, заявленные показатели уровня шума приведены в таблице технических данных руководства оператора.

Применяются следующие стандарты: EN ISO 11806-1:2011, EN ISO 14982:2009, EN ISO 12100:2010 CISPR 12:2007+A1:2009

Организацией THV Rheinland LGA Products GmbH, Tillystrasse 2, D-90431 Нюнберг, Германия, 0197, был проведен добровольный контроль от имени Husqvarna AB, в результате которого был выдан AM50391783 (541RS, 541RST), AM50391781 (531RS)- Сертификат соответствия директиве ЕС 2006/42/ЕС о механическом оборудовании. Данный сертификат действителен для всех предприятий и стран производителя, как указано на изделии. Поставляемый триммер и/или кусторез соответствует эталону, прошедшему контроль.

Husqvarna AB, Huskvarna, Швеция, 2017-08-01



Per Gustafsson, Начальник отдела развития (Уполномоченный представитель Husqvarna AB, ответственный за техническую документацию.)

141400, Московская обл., г. Химки, ул. Ленинградская, владение 39, строение 6, здание II, этаж 4, 8-800-200-1689

УМОВНІ ПОЗНАЧЕННЯ

Позначення

УВАГА! Очисні пилки, пилки для кущів та тримери можуть бути небезпечними, якщо ними користуватися неправильно або недбало, і можуть призвести до серйозної чи смертельної травми користувача чи інших осіб! Дуже важливо, щоб Ви прочитали цей посібник користувача та зрозуміли його зміст.

Перед експлуатацією культиватора уважно прочитайте це керівництво та переконайтесь, що Вам все зрозуміло.

Обов'язково вдягайте:

- захисний шолом, якщо є небезпека падіння предметів
- Дозволені захисні навушники
- перевірене захисне пристосування для очей

Максимальна швидкість обертання вихідної осі, об./хв.

Цей виріб відповідає належним вимогам ЄС.

Остерігайтеся рикошету та предметів, що відскакують.

Під час роботи в радіусі 15 метрів від користувача не повинно бути людей чи тварин.

У випадку, якщо інструмент, обладнаний дисковою пилкою чи пилкою для трави, натрапляє на нерухомий предмет, пилку може різко відкинути вбік. Це називається віддача. Лезо пилки здатне відтяти руку чи ногу. Люди та тварини завжди повинні знаходитися на відстані не менше 15 метрів від інструменту.

Стрілки, що показують межі для розміщення рукоток.

Запалення; шторка: Переведіть шторку у закрите положення. Це переведе вимикач у положення ввімкнення.



Очищення продувкою повітря.

Завжди одягайте відповідні захисні рукавиці.

Взувайте міцне взуття із неслизькою підшвою.

Шумові викиди у навколишнє середовище відповідають нормам ЄС. детальнішу інформацію про шумові викиди інструменту подано у розділі "Технічні дані" та на бірці.

Не торкайтеся гарячих поверхонь.

Інші позначення на інструменті відповідають вимогам спеціальних сертифікатів для певних ринків.

На пластинці технічних даних вказано серійний номер виробу.

Число rrrr означає рік виробництва, tt – тиждень, а xxxxx – це серійний номер.

Перед тим як проводити технічний огляд чи перевірку інструменту, вимкніть двигун, перевівши вимикач у положення STOP (ЗУПИНКА)

Завжди одягайте відповідні захисні рукавиці.

Необхідно регулярно чистити інструмент.

Візуальний огляд.

Завжди користуйтеся перевіреним захисним пристосуванням для очей.

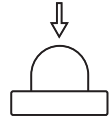

ууууwwxxxxx

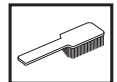
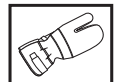
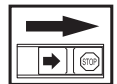

Зміст

УМОВНІ ПОЗНАЧЕННЯ	
Позначення	120
ЗМІСТ	
Зміст	121
Загальні правила безпеки	
деякі поради перед тим, як почати:	121
ВСТУП	
Шановний користувачу,	122
ЩО Є ЩО?	
Що є що на очисній пилці?	123
ЗАГАЛЬНІ ПРАВИЛА БЕЗПЕКИ	
Важливо	124
Особисте захисне спорядження.	124
Спорядження для безпечної роботи	125
Ріжуче спорядження	128
ЗБИРАННЯ	
Налаштування корпусу машини.	130
Монтаж руків'я та вавеля дроселя	130
Під'єднання троса газу та дротів	
вимикача	131
Установка ножів і головок тримера	132
Монтаж пластини для транспортування ...	133
Припасування ременів та очисної пилки	134
РОБОТА З ПАЛИВОМ	
Заходи безпеки при заправці палива	135
Пальне	135
Заправлення паливом	136
ПУСК ТА ВИМИКАННЯ	
Перевірка перед пуском	137
Пуск та вимикання	137
ТЕХНІКА РОБОТИ	
Загальні вказівки для роботи	139
ТЕХНІЧНЕ ОБСЛУГОВУВАННЯ	
Карбюратор	142
Система охолодження	142
Повітряний фільтр	142
Паливний фільтр	143
Зубчаста передача	143
Свічка запалення	143
Пошук і усунення несправностей	144
Графік проведення технічного	
обслуговування	145
ТЕХНІЧНІ ХАРАКТЕРИСТИКИ	
Технічні дані	146
Декларація відповідності стандартам	
Європейського Союзу	147

деякі поради перед тим, як почати:

Будь ласка, уважно прочитайте посібник користувача.



УВАГА! Надто довга робота при сильному шумі може спричинити погіршення слуху. Отже, завжди користуйтеся відповідними захисними навушниками.



УВАГА! За жодних обставин не змінюйте конструкції інструменту без дозволу виробника. Завжди користуйтеся оригінальними запчастинами та приладдям. Застосування незатверджених модифікацій та/або приладдя може призвести до серйозної чи смертельної травми користувача чи інших осіб.



УВАГА! Очисні пилки, пилки для кущів та тримери можуть бути небезпечними, якщо ними користуватися неправильно або недбало, і можуть призвести до серйозної чи смертельної травми користувача чи інших осіб! дуже важливо, щоб Ви прочитали цей посібник користувача та зрозуміли його зміст.

Шановний користувачу,

Поздоровляємо, що Ви вирішили купити продукт Husqvarna! Традиції Husqvarna починаються з 1689 року, коли шведський король Карл XI наказав спорудити фабрику на берегах ріки Husqvarna для виробництва мушкетів. Таке розміщення було логічним, тому що гідравлічна енергія цієї ріки використовувалася для створення підприємства, що працюватиме на ній і надалі. Протягом більш ніж 300 років існування фабрика Husqvarna зробила багато різних виробів: від дров'яних печей до сучасного кухонного устаткування, швейних машин, велосипедів, мотоциклів тощо. У 1956 році з'явилися перші газонокосарки, що приводяться в рух двигуном, потім у 1959 році з'явилися ланцюгові пилки, у цій галузі Husqvarna працює і сьогодні.

Сьогодні Husqvarna - один із провідних виробників продукції для лісівництва й садівництва, якість якої є нашим вищим пріоритетом. Концепція бізнесу складається в розробці, виробництві й торгівлі інструментами, що приводяться в рух двигуном, для лісівництва й садівництва, а також будівельної промисловості. Метою Husqvarna є також бути попереду всіх стосовно ергономіки, застосовності, безпеки й захисту навколишнього середовища. Це є причина, чому ми розробили стільки різних особливостей для наших виробів у цих галузях.

Ми впевнені, що Ви будете задоволені якістю та роботою нашого виробу впродовж багатьох років. Придбання нашого виробу надає Вам право на отримання професійної допомоги з ремонту та обслуговування, коли у цьому виникне потреба. Якщо продавець, у якого Ви придбали інструмент, не є одним із наших уповноважених представників, дізнайтеся адресу найближчої майстерні з обслуговування.

Ми бажано, щоб Ви були задоволені цим виробом і щоб він надовго став Вашим помічником. Поставтеся до цього посібника користувача як до цінного документу. дотримуючись викладених у ньому вказівок (щодо користування, обслуговування, догляду та ін.), Ви продовжите термін служби інструменту та зможете згодом вигідніше його продати в разі потреби. Якщо Ви продасте інструмент, обов'язково передайте покупцеві і цей посібник користувача.

дякуємо за використання виробу Husqvarna.

Стратегія Husqvarna AB – постійна розробка нових виробів, а тому він залишає за собою право змінити конструкцію і зовнішній вигляд виробів без попереднього повідомлення.

ЩО Є ЩО?

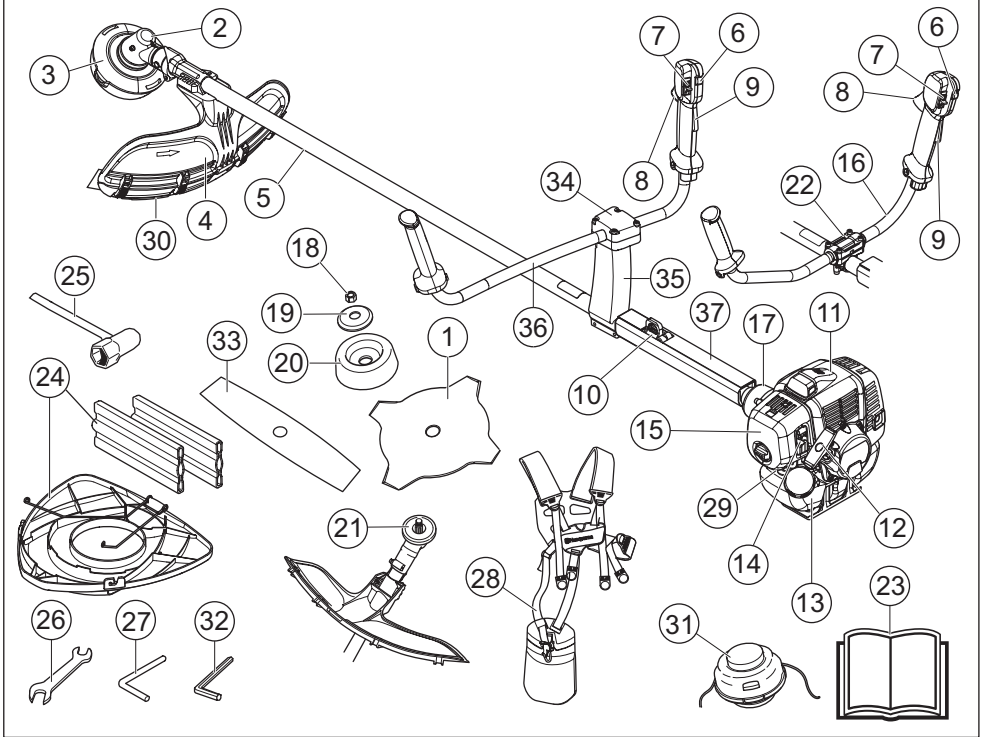

Що є що на очисній пилці?

- | | |
|--|--|
| 1 Ніж (Не для всіх ринків) | 20 Опорна манжета |
| 2 Ковпачок отвору для мастила зубчастої передачі | 21 диск приводу |
| 3 Зубчаста передача | 22 Затискач руків'я |
| 4 Захисний кожух ріжучої насадки | 23 Посібник користувача |
| 5 Трубка валу | 24 Захисний чохол для транспортування (Не для всіх ринків) |
| 6 Кнопка запуску дрроселя | 25 Торцевий гайковий ключ |
| 7 Вимикач | 26 Гайковий ключ |
| 8 Регулятор дрроселя | 27 Стопорний штифт |
| 9 Фіксатор дрроселя | 28 Реміні |
| 10 Підвісне кільце | 29 Очищення продувкою повітря. |
| 11 Кришка циліндра | 30 Подовження захисного кожуха |
| 12 Ручка стартера | 31 Тримерна голівка (Не для всіх ринків) |
| 13 Паливний бак | 32 Ключ-шестигранник |
| 14 Ваніль повітряної шторки | 33 Лезо з двома зубцями (Не для всіх ринків) |
| 15 Кришка повітряного фільтра | 34 Кріпильна скоба рукоятки (RST) |
| 16 Руків'я (RS) | 35 Скоба (RST) |
| 17 Кришка зчеплення | 36 Руків'я (RS) |
| 18 Стопорна гайка | 37 Захисний кожух |
| 19 Опорний фланець | |

ЗАГАЛЬНІ ПРАВИЛА БЕЗПЕКИ

Важливо

ВАЖЛИВО!

Пилки для розчищення та тримери розроблені виключно для відповідних задач: підстригання газонів та/або прочистки лісових насаджень.

Дотримуйтеся вимог національних чи місцевих документів, що стосуються поводження з пристроєм.

Ріжучі насадки, що перелічені у розділі "Технічні дані" - це єдині приладдя, які дозволяється використовувати при роботі з цим інструментом.

У жодному разі не користуйтеся інструментом, якщо ви втомлені, хворі, вживали спиртні напої чи приймаєте ліки, що можуть негативно вплинути на ваш зір, свідомість чи координацію рухів.

Користуйтеся особистим захисним спорядженням. Інструкції дивіться у розділі під заголовком "Особисте захисне спорядження."

Ніколи не користуйтеся інструментом, в конструкцію якого було внесено будь-які зміни.

Забороняється користуватися несправним пристроєм. Вживайте заходи техніки безпеки та дотримуйтеся вказівок із технічного обслуговування, наведених в інструкції. Деякі операції технічного обслуговування мають виконувати лише кваліфіковані фахівці. Дивіться розділ 'Технічне обслуговування'.

До початку роботи потрібно встановити усі кришки, захисні кожухи та ручки. Щоб уникнути ураження струмом, переконайтеся, що патрон свічки запалення та кабель запалення не пошкоджені.

Під час роботи в радіусі 15 метрів від користувача не повинно бути людей чи тварин. Коли декілька користувачів працюють в одному місці, безпечна відстань між ними дорівнюватиме принаймні висоті двох дерев, але не менше ніж 15 метрів.

Перед початком експлуатації проведіть загальний огляд машини (див. графік технічного обслуговування і ремонту).



УВАГА! Під час роботи цей інструмент створює електромагнітне поле. Це поле може за деяких умов взаємодіяти з активними чи пасивними медичними імплантатами. Для зменшення ризику серйозних або смертельних травм, перед початком роботи з інструментом ми рекомендуємо особам з медичними імплантатами проконсультуватися зі своїм лікарем та виробником медичного імплантату.



УВАГА! Робота двигуна в ізольованому чи погано провітрюваному приміщенні може призвести до смерті внаслідок ядухи чи отруєння монооксидом вуглецю.

Особисте захисне спорядження.

ВАЖЛИВО!

Очисні пилки, пилки для кущів та тримери можуть бути небезпечними, якщо ними користуватися неправильно або недбало, і можуть призвести до серйозної чи смертельної травми користувача чи інших осіб! дуже важливо, щоб Ви прочитали цей посібник користувача та зрозуміли його зміст.

Кожного разу при роботі з інструментом необхідно користуватися відповідним особистим захисним спорядженням. Особисте захисне спорядження не може повністю ліквідувати небезпеку травмування, але при нещасному випадку воно знизить ступінь важкості травми. Зверніться до продавця по допомогу у виборі правильного спорядження.



УВАГА! Працюючи у захисних навушках, прислухайтесь до попереджувальних сигналів та до окликів. Вимкнувши двигун пристрою, обов'язково відразу ж знімайте захисні навушки.

ШОЛОМ

Шолом потрібно вдягати, якщо дерева, які потрібно зрізати, вищі за 2 метри.

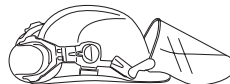

ЗАГАЛЬНІ ПРАВИЛА БЕЗПЕКИ

ЗАХИСНІ НАВУШНИКИ

Користуйтеся захисними навушниками для зменшення шумового навантаження.



ЗАХИСНЕ ПРИСТОСУВАННЯ ДЛЯ ОЧЕЙ

Завжди користуйтеся перевіреним захисним спорядженням для очей. Якщо Ви використовуєте прозорий щиток, додатково потрібно вдягати перевірені захисні окуляри. Перевірені захисні окуляри повинні відповідати стандартам ANSI Z87.1 в США чи EN 166 в країнах ЄС.



РУКАВИЦІ

Рукавиці потрібно вдягати, коли у цьому є необхідність, наприклад, під час зміни чи встановлення ріжучої насадки.



ВЗУТТЯ

Надягайте захисне взуття зі сталевим носком та неслизькою підшвою.



ОДЯГ

Вдягайте одяг, виготовлений з міцної тканини; уникайте надто просторого одягу, який би міг зачіпатися за малі та великі гілки. Завжди вдягайте цупкі та довгі штани. Не одягайте на час роботи шортів, сандалів, дорожочінностей, а також не ходіть босоніж. Запніть волосся так, щоб воно було вище плечей.

АПТЕЧКА

Завжди тримайте аптечку під рукою.



Спорядження для безпечної роботи

В цьому розділі описано спорядження для безпечної роботи і його призначення, та пояснено, як потрібно проводити перевірку та обслуговування для правильного функціонування цього спорядження. дивіться розділ "Що є що?", щоб побачити, де на інструменті знаходиться це спорядження.

Тривалість служби інструменту може зменшитися, а небезпека нещасних випадків зрости, якщо його обслуговування проводиться неправильно, або якщо обслуговування та ремонт виконуватимуться не фахівцями. Якщо Ви потребуєте додаткової інформації, зверніться, будь ласка, до найближчого центру обслуговування.

ВАЖЛИВО! Щоб проводити обслуговування та роботи з ремонтом, потрібно мати спеціальну підготовку. Це особливо стосується спорядження для безпечної роботи. Якщо інструмент не відповідає принаймні одній із вимог перевірки, що наведені нижче, зверніться до працівника центру обслуговування. При купівлі будь-якого з наших виробів ми гарантуємо можливість професійного ремонту та обслуговування. Якщо продавець, в якого Ви купуєте інструмент, не надає послуг з обслуговування, дізнайтеся в нього, де знаходиться найближчий центр обслуговування.



УВАГА! Ніколи не користуйтеся інструментом із несправним захисним спорядженням. Захисне спорядження потрібно перевіряти та доглядати згідно вказівок, що подані у цьому розділі. Якщо інструмент не відповідає хоча б одній із вимог перевірки, зверніться до центру обслуговування для ремонту.

Фіксатор дроселя

Фіксатор дроселя призначений для запобігання випадковому ввімкненню важеля. Коли Ви натискаєте фіксатор (А) (тобто, коли Ви тримаєте в руках руків'я), він звільняє важіль (В). Коли Ви випускаєте з рук руків'я, то і фіксатор, і важіль повертаються до вихідного положення. Повернення здійснюється за допомогою двох незалежних відвідних пружин. Це означає, що

ЗАГАЛЬНІ ПРАВИЛА БЕЗПЕКИ

важіль дроселя автоматично стає в позицію холостого ходу.

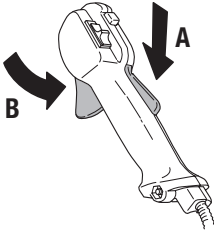

Перевірте, чи важіль фіксується у позиції холостої роботи при відпусканні фіксатора.

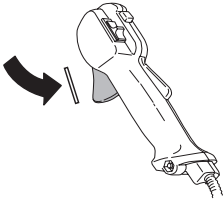

Натисніть фіксатор та переконайтеся, що він зайняв свою попередню позицію, коли Ви його відпустили.



Перевірте, чи фіксатор та важіль ходять вільно, і чи добре працюють відповідні пружини.

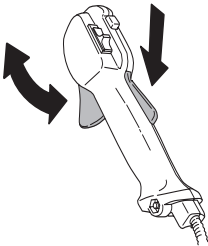

Інструкції дивіться під заголовком "Пуск". Увімкніть інструмент та повністю натисніть важіль. Відпустіть важіль та переконайтеся, що ріжуча насадка зупинилася і не крутиться. Якщо важіль знаходиться в позиції холостого ходу, а ріжуча насадка продовжує крутитися, перевірте

холостий хід карбюратора. Інструкції дивіться під заголовком "Технічне обслуговування".

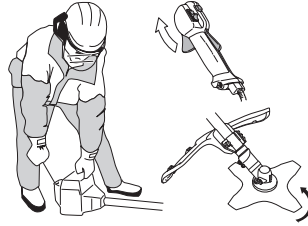

Вимикач

Щоб зупинити двигун, переключіть вимикач.

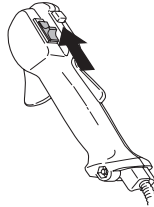

Увімкніть інструмент та переконайтеся, що двигун вимикається, коли Ви переводите вимикач у позицію зупинки.

Захисний кожух ріжучої насадки

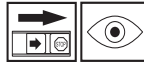

Цей кожух призначено для захисту користувача від випадкових предметів, які можуть відскочити під час роботи. Кожух також захищає користувача від випадкового контакту із ріжучим елементом.

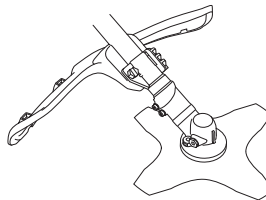

Перевірте, чи кожух не пошкоджений та чи на ньому немає тріщин. Замініть кожух, якщо він зазнав удару або має тріщину.

Завжди користуйтеся кожухом, що рекомендований для встановлення на даний момент ріжучих насадок. дивіться розділ "Технічні дані".



УВАГА! Ніколи не користуйтеся ріжучими насадками без відповідного захисного кожуха. дивіться розділ "Технічні дані". Використання несправного чи не відповідного кожуха може спричинити серйозні поранення.

ЗАГАЛЬНІ ПРАВИЛА БЕЗПЕКИ

Система погашення вібрації



Інструмент обладнаний системою погашення вібрації, яка призначена для зменшення вібрації та полегшення роботи.

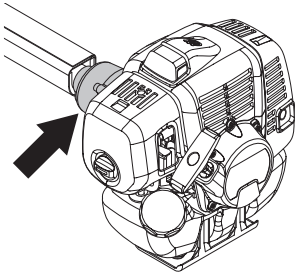

Використання неправильно змотаного шнура чи неправильно ріжучої насадки підвищує рівень вібрації (неправильний тип або неправильно заточена, інструкції дивіться у розділі під заголовком Заточування ножа).

Система погашення вібрації зменшує передачу вібрації від двигуна та ріжучого елемента до руків'я інструменту.

Регулярно перевіряйте, чи частини системи погашення вібрації не мають тріщин і чи вони не деформувалися.

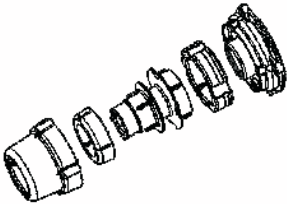

Перевірте, чи частини системи погашення вібрації надійно закріплені і не пошкоджені.



УВАГА! У людей, які мають погіршений кровообіг, надмірна вібрація може ушкодити нервову систему або систему кровообігу. Якщо у Вас проявляються симптоми враження вібрацією, зверніться до лікаря. до таких симптомів належать: оніміння, втрата чутливості, пощипування, поколювання, втрата сили, зміни кольору або стану шкіри. Як правило, ці симптоми проявляються у пальцях, руках та зап'ястках. Небезпека ураження підвищується при низьких температурах.

Швидке звільнення

На передній частині ремінної системи є легко досяжний язичок швидкого звільнення, що використовується при загорянні двигуна чи в інших випадках, коли є потреба швидко звільнитися від ременів та інструменту. Інструкції дивіться у розділі під заголовком "Припасування ременів та очисної пилки"

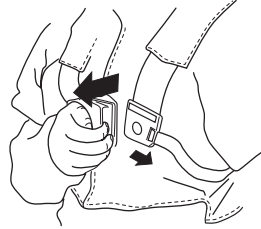

Перевірте, чи ремені правильно розміщені. Коли інструмент та ремені відрегульовано, перевірте, чи система швидкого звільнення правильно функціонує.

Глушник



Глушник призначений для зменшення шумів та відводу вихлопних газів від користувача.

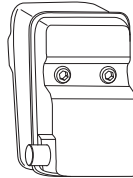

Ніколи не користуйтеся інструментом із несправним глушником.



ЗАГАЛЬНІ ПРАВИЛА БЕЗПЕКИ

Регулярно перевіряйте, чи глушник надійно прикріплений до інструменту.

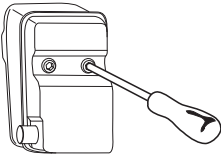

УВАГА! Всередині глушника містяться хімічні елементи, що можуть бути канцерогенними. Якщо глушник пошкоджено, уникайте контакту із цими елементами.



УВАГА! Пам'ятайте: Вихлопні гази мають високу температуру і можуть містити іскри, від яких можливе загоряння. Ніколи не вмикайте інструмент у приміщенні чи біля легкозаймистих матеріалів.

Стопорна гайка



для фіксації деяких видів ріжучих насадок використовується стопорна гайка.

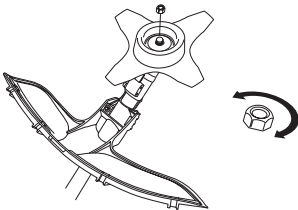

Встановлюючи ріжучу насадку, затягуйте гайку в бік, протилежний напрямку обертання насадки. Щоб зняти насадку, відкручуйте гайку в бік обертання. (УВАГА! Гайка має лівобічну нарізку.) Затягніть гайку, використовуючи торцевий гайковий ключ.

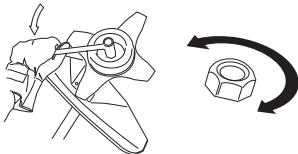

Нейлонова прокладка всередині гайки не повинна бути настільки зношеною, щоб її можна було повернути рукою. Прокладка повинна забезпечувати зусилля, що дорівнює принаймні 1,5 Нм. Гайку слід замінити, коли її було використано близько 10 разів.

Ріжуче спорядження

У цьому розділі пояснено, як вибрати та доглядати за ріжучим спорядженням, щоб:

- зменшити ризик віддачі;
- досягнути максимального результату у роботі;
- продовжити термін служби ріжучого приладдя.

ВАЖЛИВО!

Користуйтеся ріжучими насадками лише із рекомендованими кожухами! дивіться розділ "Технічні дані".

Користуйтеся вказівками для ріжучих насадок, щоби перевірити правильність встановлення шнура та відповідність його діаметру.

Зубці ножа повинні бути правильно нагострені! дотримуйтеся наших вказівок. Прочитайте інструкцію на упакуванні ножа.

Слідкуйте за тим, щоби ніж був правильно збалансований! дотримуйтеся наших вказівок та використовуйте напильник рекомендованого розміру.



УВАГА! Завжди зупиняйте двигун перед будь-якою роботою з ріжучою насадкою. Насадка продовжує обертатися, навіть коли важіль звільнено. Переконайтеся, що ріжуча насадку повністю зупинилася, і від'єднайте кабель від свічки запалення перед тим як почати роботу з насадкою.



УВАГА! Використання неправильної ріжучої насадки чи неправильно нагостреного ножа збільшує небезпеку віддачі.

Ріжуче спорядження

Ножі та різці для трави призначені для косіння грубої трави.

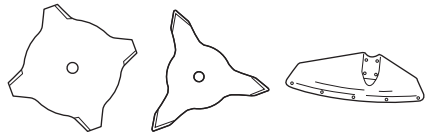

ЗАГАЛЬНІ ПРАВИЛА БЕЗПЕКИ

Головка тримера призначена для підрівнювання трави.



Загальні правила



Користуйтеся ріжучими насадками лише із рекомендованими кожухами! дивіться розділ "Технічні дані".

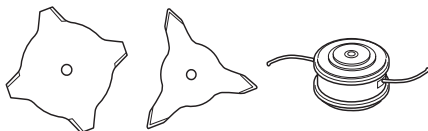

Зубці ножа повинні бути правильно нагострені! дотримуйтеся наших вказівок та використовуйте напильник рекомендованого розміру. Неправильно нагострений чи пошкоджений ніж збільшує небезпеку нещасних випадків.

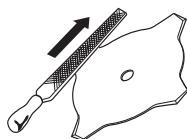

Перевірте, чи ріжуча насадка не пошкоджена і чи немає на ній тріщин. Пошкоджену ріжучу насадку обов'язково потрібно замінити.

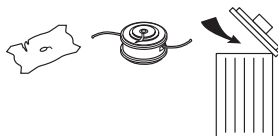

Як нагострити різці та ножі для трави?



• Інструкції, як правильно нагострити ріжучі насадки, дивіться на їх упаковці. Для гостріння різців та ножів слід користуватися плоским напильником із одностороннім візерунком.

• Щоб зберегти рівновагу диску, всі його сторони слід нагострювати рівномірно.

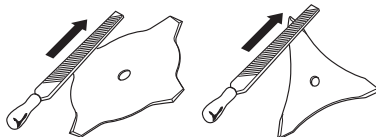

УВАГА! Завжди викидайте зігнуті, викривлені, надтріснуті, зламані чи пошкоджені якимось іншим чином ножі. В жодному разі не намагайтеся вирівняти викривлений ніж з метою його повторного використання. Користуйтеся лише оригінальними ножами зазначеного типу.

Тримерна голівка

ВАЖЛИВО!

Обов'язково впевніться, що шнур тримера надійно та рівномірно намотаний на барабан, бо якщо цього не зроблено, то інструмент створюватиме шкідливу вібрацію.

• Користуйтеся лише рекомендованими тримерними головками та шнурами. Вони випробувані виробником і відповідають даному розміру інструмента. Це надзвичайно важливо, якщо використовується повністю автоматична тримерна головка. Користуйтеся лише рекомендованими ріжучими насадками. дивіться розділ "Технічні дані".



- для інструменту меншого розміру, як правило, потрібні менші тримерні головки і навпаки. Це пояснюється тим, що при косінні з використанням шнуру двигун повинен відкидати його в радіальному напрямі від тримерної головки, долаючи при цьому опір скошуваної трави.
- довжина шнура також є важливою. довший шнур вимагає потужнішого двигуна, аніж коротший шнур такого ж діаметру.
- Переконайтеся, що ніж на кожусі тримера в порядку. Він служить для того, щоб обрізати шнур до потрібної довжини.
- Щоб збільшити час роботи шнура, його можна вимочити у воді протягом декількох днів. Це зробить шнур міцнішим і він прослужить довше.

ЗБИРАННЯ

Налаштування корпусу машини.



Під'єднайте двигун (А) до трубки (В) за допомогою чотирьох гвинтів (С).

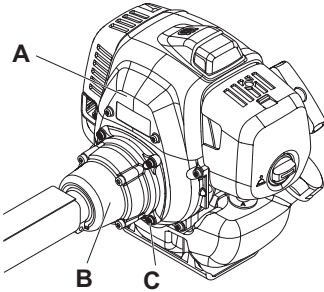

- Прилаштуйте захисний кожух як показано на схемі.

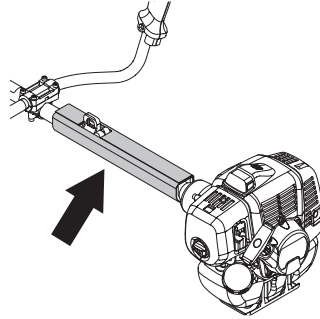

541RST

- Викрутіть гвинт у задній частині важеля дроселя.
- Одягніть важіль дроселя на праву частину руків'я (дивіться малюнок).

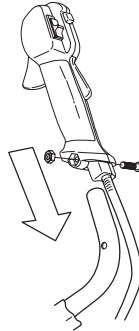

- Поверніть важіль таким чином, щоб отвір у важелі співпав із отвором у руків'ї.
- Вставте гвинт в отвір у задній частині важеля дроселя.
- Вкрутіть гвинт у руків'я та важіль. Затягніть його.

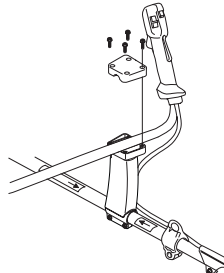

- Установіть монтажні компоненти як показано.

Монтаж руків'я та важеля дроселя



531RS 541RS

- Встановіть руків'я в затискач руків'я на валу за допомогою чотирьох гвинтів.

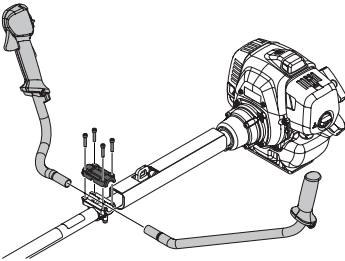

ЗБИРАННЯ

- Нещільно затягніть чотири гвинти.
- Одягніть ремені та повісьте інструмент на гак-тримач. Тепер припасуйте інструмент так, щоб тримаючись на ременях, він був у зручному робочому положенні.
- Затягніть гвинти.



Під'єднання троса газу та дротів вимикача



- 1 Зніміть кришку повітряного фільтра.
- 2 Пропустіть трос газу (А) через кронштейн карбюратора (В), а потім повністю вкрутіть регульовальну втулку кабелю (С) у кронштейн карбюратора.

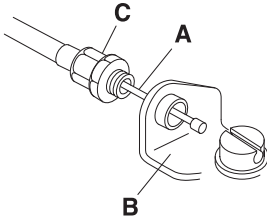

- 3 Розмістіть фітинг із пазом (D) на карбюраторі так, щоб заглиблений отвір (E) під наконечник кабелю (F) був віддалений від регульовальної втулки кабелю.

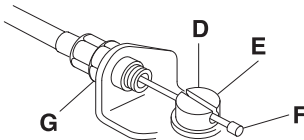

- 4 Поверніть дросельний ексцентрик карбюратора й пропустіть трос газу через паз у фітингу, щоб кабельний наконечник опинився в заглибленому отворі.

- 5 Кілька разів потягніть курок газу, щоб переконатися, що він працює належним чином.
- 6 Відрегулюйте положення регульовальної втулки кабелю так, щоб обмежувач на дросельному ексцентрику карбюратора легко торкався обмежувача дросельної заслінки. Коли курок газу не натиснуто, наконечник кабелю має бути віддалений від фітинга з пазом на 1–2 мм.

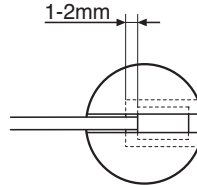

- 7 Коли трос газу буде відрегульовано, затягніть контргайку (G).
- 8 Підключіть дроти вимикача (H) до відповідних контактів на двигуні. Полярність не важлива.

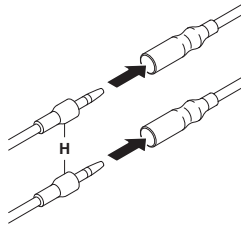

- 9 Вставте кабель КЗ у паз на тримачі фільтра.
- 10 Установить чохол від пилу (J).

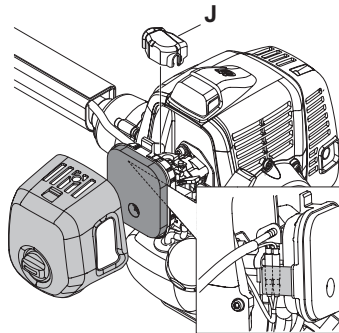

- 11 Встановіть кришку повітряного фільтра.

ЗБИРАННЯ

Установка ножів і головок тримера



УВАГА!

При встановленні ріжучої насадки важливо, щоб піднята частина диску приводу чи опорного фланця правильно увійшла в центральний отвір ріжучої насадки. Якщо ріжучу насадку закріплено неправильно, це може призвести до серйозної і/або смертельної травми.

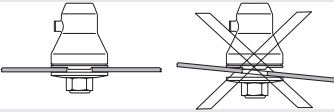

УВАГА! Ніколи не користуйтеся ріжучими насадками без відповідного захисного кожуха. дивіться розділ "Технічні дані". Використання несправного чи не відповідного кожуха може спричинити серйозні поранення.

ВАЖЛИВО! Якщо Ви збираєтеся користуватися ножем-пилкою чи ножем для трави, інструмент потрібно обладнати відповідним рук'ям, кожухом для ножа та ременями.

Встановлення додаткового кожуха



УВАГА! Додатковий кожух має завжди бути встановленим при застосуванні тримерної головки/пластмасових ножів та комбінованого кожуха. Додатковий кожух має завжди зніматися при застосуванні ножа для трави та комбінованого кожуха.

Закрийте кожухом для ножа/комбінованим кожухом (А) вал та закріпіть болтом.

Вставте напрямну додаткового кожуха у паз комбінованого кожуха. Після цього зафіксуйте додатковий кожух у належній позиції на

основному кожусі за допомогою чотирьох швидкознімних фіксаторів.

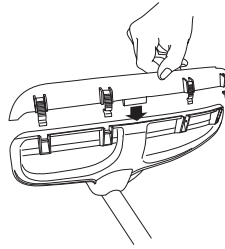

Подовжувач захисного кожуха можна легко видалити за допомогою викрутки (див. рисунок).

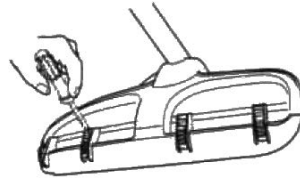

Встановлення кожуха для ножа, ножа та різаків для трави.



- Закрийте кожухом для ножа/комбінованим кожухом (А) вал та закріпіть болтом (L). Використовуйте рекомендований кожух для ножа. дивіться розділ "Технічні дані". **УВАГА!** Переконайтеся, що додатковий кожух знято.

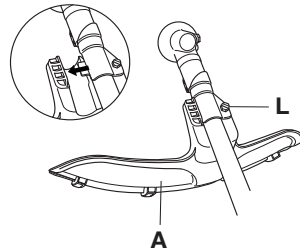

- Встановіть диск приводу (В) на вихідний вал.
- Обертайте вал, доки один з отворів диску приводу не співпаде з відповідним отвором у корпусі зубчастої передачі.
- Вставте стопорний штифт (С) в отвір, щоб зафіксувати вал.
- Установіть ніж (D), опорну манжету (E) і опорний фланець (F) на вихідний вал.
- Затягніть гайку (G). Зусилля затягування гайки має дорівнювати 35–50 Нбм. Скористайтеся ріжковим гайковим ключем із

ЗБИРАННЯ

набору інструментів. Тримайте ручку ріжкового гайкового ключа якомога ближче до кожуха ножа. Щоб затягнути гайку, повертайте ключ у напрямку, протилежному до напрямку обертання ножа (УВАГА! Лівобічна нарізка).

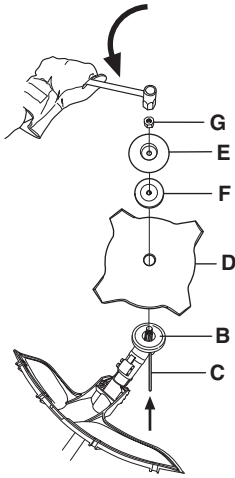

Установка кожуха тримера й головки тримера



- При роботі з тримерною головкою встановіть відповідний захисний кожух для тримера (А) УВАГА! Переконайтеся, що додатковий кожух встановлений та закріплений.

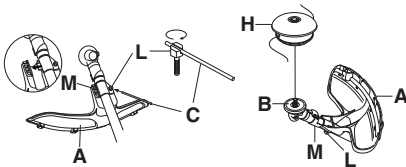

- Закрийте кожухом тримера/установіть комбінований кожух для валу і закріпіть його болтом (L).
- Встановіть диск приводу (В) на вихідний вал.
- Обертайте вал, доки один з отворів диску приводу не співпаде з відповідним отвором у корпусі зубчастої передачі.
- Вставте стопорний штифт (С) в отвір, щоб зафіксувати вал.

- Встановіть тримерну головку/пластмасові ножі (Н), закручуючи їх у напрямку, протилежному до напрямку обертання.

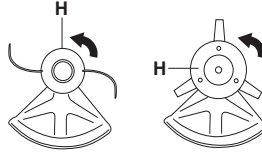

- При розбиранні виконайте ці інструкції у зворотному порядку.

Монтаж пластини для транспортування



- Вставте лезо в чохол для транспортування (А).
- Щоб закріпити чохол для транспортування, вставте два фіксатори (В) у прорізи (С).

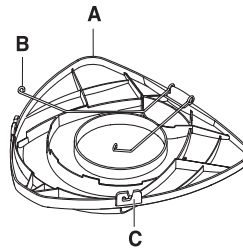

Лезо з двома зубцями

- Вставте лезо в чохол для транспортування.

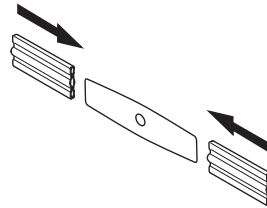

Припасування ременів та очисної пилки



УВАГА! При роботі з очисною пилкою її слід завжди надійно кріпити до ременів. В іншому випадку належне керування нею буде неможливим, а це може привести до травмування користувача чи інших осіб. Ніколи не користуйтеся ременями з несправною системою швидкого звільнення.

Швидке звільнення

На передній частині ременної системи є легко досяжний язичок швидкого звільнення. Користуйтеся ним при загорянні двигуна чи у будь-якій іншій надзвичайній ситуації, що потребує швидкого звільнення від інструменту та ременів.

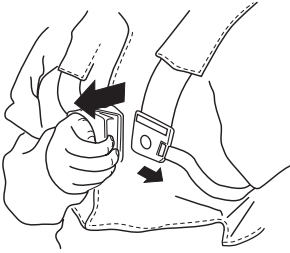

Розподіл навантаження на плечі

добре припасовані ремені та інструмент полегшують роботу. Якнайкраще припасуйте ремені для роботи. Розправте бічні ремені таким чином, щоб вага рівномірно лягала на два плеча.



Регулювання висоти

Відрегулюйте ремінь на плечах так, щоб ріжуча насадка була паралельна поверхні землі.



Встановлення рівноваги

Ріжуча насадка повинна злегка торкатися землі. Відрегулюйте положення гака-тримача, щоб ніж-пилка знаходився в правильному положенні.



РОБОТА З ПАЛИВОМ

Заходи безпеки при заправці палива

В жодному разі не вмикайте інструмент:

- 1 Якщо Ви розлили на нього паливо. Витріть інструмент та почекайте, поки палива залишки випаруються.
- 2 Якщо Ви розлили паливо на себе чи свій одяг, переодягніться. Вимийте частини тіла, на які потрапило паливо, для цього скористайтеся милом та водою.
- 3 Якщо інструмент пропускає паливо. Регулярно перевіряйте, чи кришка баку та трубки паливної системи не пропускають палива.

Транспортування та зберігання

- Зберігайте та транспортуйте інструмент і паливо так, щоб навіть у випадку витіку палива чи його випарів вони не потрапляли у контакт з відкритим вогнем та іскрами від електричних машин, двигунів, електричних реле/вмикачів чи бойлерів.
- Для зберігання чи перевезення палива користуйтеся відповідними ємностями, призначеними для таких цілей.
- При зберіганні інструменту протягом довгого часу, паливний бак повинен бути порожнім. Щоб довідатися, де краще злити надлишок палива, зверніться на місцеву бензозаправку.
- Перед зберіганням інструменту протягом довгого часу, переконайтеся, що він почищений і що проведени всі відповідні роботи з обслуговування.
- При зберіганні чи транспортуванні інструменту потрібно одягати на ріжучу насадку захисний чохол.
- Надійно зафіксуйте пристрій для транспортування.
- для запобігання ненавмисного запуску двигуна, патрон свічки запалення повинен бути завжди знятий при тривалому зберіганні, якщо інструмент не перебуває під суворим наглядом, а також при всіх процедурах із його обслуговування.



УВАГА! Будьте обережні, працюючи з паливом. Пам'ятайте про небезпеку загоряння, вибуху та вдихання випарів.

Пальне

УВАГА! Інструмент обладнано двотактним двигуном, тому для його роботи слід завжди використовувати суміш бензину та моторної олії для двотактних двигунів. Щоб отримати суміш у правильній пропорції, важливо точно відміряти

кількість олії. При змішуванні незначної кількості палива навіть незначні неточності можуть сильно вплинути на пропорцію суміші.



УВАГА! Паливо та його випари легко займаються і можуть завдати серйозної шкоди при вдиханні та потрапленні на шкіру. Тому будьте обережні при роботі з паливом і переконайтеся, що приміщення достатньо провітрюється.

Бензин



УВАГА! Завжди використовуйте якісну бензиново/олійну суміш з октановим числом не нижче 90 (число RON). Якщо інструмент обладнаний каталітичним спалювачем вихлопних газів (дивіться розділ "Технічні дані"), використовуйте якісну бензиново/олійну суміш, що не містить свинцю. Використання бензину зі свинцем виведе з ладу каталітичний спалювач вихлопних газів.

При можливості використовуйте бензин із низьким рівнем викидів шкідливих речовин (так званий алклат).



- Мінімальне рекомендоване октанове число дорівнює 90 (число RON). При використанні бензину з октановим числом, нижчим за 90, можливий так званий стукіт. Це спричиняє перегрів двигуна, що може привести до його серйозного пошкодження.
- При тривалій роботі на високих обертах, рекомендуємо використовувати бензин із вищим октановим числом.

Олія для двотактного двигуна

- для одержання найкращих результатів використовуйте мастило для двотактних двигунів HUSQVARNA, що спеціально призначено для наших двотактних двигунів із повітряним охолодженням. Суміш 1:50 (2%).
- За відсутності мастила для двотактних двигунів HUSQVARNA, Ви можете використовувати інше мастило для двотактних двигунів гарної якості, що призначено для двигунів із повітряним охолодженням. Зверніться до продавця з приводу вибору мастила.
- Ніколи не користуйтеся мастилом, що призначене для двотактних двигунів із

РОБОТА З ПАЛИВОМ

водяним охолодженням, яке інколи називають зовнішнім мастилом.

- Ніколи не користуйтеся олією для чотиритактних двигунів.
- Низька якість олії та/або надто велика частка олії в суміші може вивести з ладу каталітичний спалювач вихлопних газів та скоротити час нормальної його роботи.

Бензин, літр	Мастило для двотактних двигунів, літр
	2% (1:50)
5	0,10
10	0,20
15	0,30
20	0,40

Змішування

- Завжди змішуйте бензин та олію у чистій посудині, призначеній для пального.
- Спочатку завжди вливайте половину кількості бензину, який буде використано. Тоді додайте всю кількість олії. Перемішайте (струшуючи) паливну суміш. додайте решту бензину.
- Перед тим, як наповнити бак інструменту, добре перемішайте суміш (струшуючи посудину).



- Не приготуйте суміші більше, ніж на один місяць роботи.
- Якщо інструмент не використовувався певний час, то паливо потрібно злити, а паливний бак почистити.

Заправлення паливом



УВАГА! дотримання вказаних заходів безпеки зменшить можливість загоряння:

Не паліть цигарок та не ставте гарячих предметів поблизу палива.

Перед заправленням завжди вимикайте двигун.

Перед заправленням обов'язково вимкніть двигун і дайте йому охолонути протягом декількох хвилин.

При заправці відкручуйте кришку паливного баку повільно, щоб поступово зменшити тиск.

Після заправлення обережно, але щільно закрийте кришку.

Перед запуском обов'язково відійдіть із машиною від місця заправлення.

- Завжди використовуйте паливний бак з антипропускним клапаном.
- Витріть кришку паливного баку та поверхню біля горловини. Забруднення в баку може спричинити проблеми у роботі.
- Щоб добре перемішати паливо, потрусіть місткість із паливом перед заправленням.

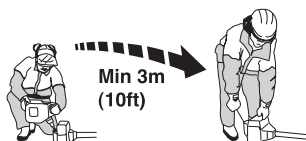

ПУСК ТА ВИМИКАННЯ

Перевірка перед пуском



- Ніколи не користуйтеся інструментом без кожуха або з пошкодженим кожухом.
- Усі кришки повинні бути правильно встановлені і на них не має бути ніяких ушкоджень перед запуском двигуна.
- Огляньте ніж, перевірте, чи немає тріщин в основі зубців та біля центрального отвору. Як правило, тріщини виникають, якщо при нагостренні в основі зубців утворився дуже гострий кут, або при роботі з не нагостреним ножем. В разі виявлення тріщин замініть ніж.

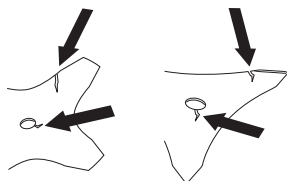

- Перевірте, чи на опорному фланці немає тріщин, щоможуть утворюватися при зношенні або від надто сильного затягування. В разі виявлення тріщин замініть опорний фланець.

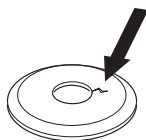

- Переконайтеся, що фіксуюча гайка не втратила свого зусилля. Фіксуюча сила гайки повинна становити принаймні 1,5 Нм. Гайку слід затягнути з силою 35-50 Нм.



- Перевірте захисний кожух ножа, щоб на ньому не було тріщин, і щоб він не був пошкоджений. Замініть захисний кожух, якщо він зазнав удару або має тріщину.

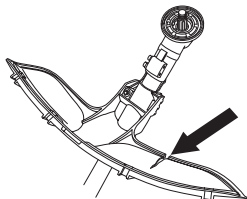

- Перевірте головку тримера та захисний кожух, щоб вони не були пошкоджені і не мали тріщин. Замініть головку тримера та захисний кожух, якщо вони зазнали удару або мають тріщину.

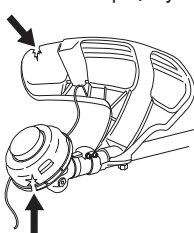

Пуск та вимикання



УВАГА! Перед початком потрібно встановити кришку зчеплення з валом, оскільки інакше зчеплення може від'єднатися і завдати травми.

Перед запуском обов'язково відійдіть із машиною від місця заправлення. Покладіть інструмент на рівну поверхню. Переконайтеся, що ріжуча насадка ні до чого не дотуляється.

Впевніться, що на робочому місці немає сторонніх людей, оскільки в іншому випадку існує небезпека серйозного травмування. Безпечна відстань становить 15 метрів.

Пуск



Запалення: Переведіть вимикач у положення ввімкнення.

Кнопка насоса: Натискайте неодноразово кнопку насоса, поки паливо не почне

ПУСК ТА ВИМИКАННЯ

заповнювати балон. Балон не повинний бути повністю заповненим.

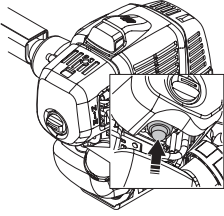

Шторка: Переведіть шторку у закрите положення.

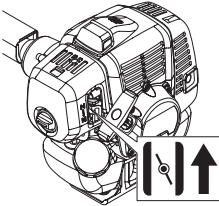

УВАГА! При ввімкненні двигуна ріжуча насадка почне одразу ж обертатися, незалежно від того, чи шторка закрита, чи знаходиться у положенні ввімкнення дроселя.

Лівою рукою притисніть корпус інструмента до землі (УВАГА! Не робіть цього ногою!). Візьміть ручку стартера і повільно потягніть шнур правою рукою, поки не відчуєте спротив (спрацьовує зчеплення зубів), тоді потягніть шнур різко і сильно. Ніколи не намотуйте шнур стартера на руку.

Зробіть декілька спроб, поки двигун не заведеться. Коли двигун заведено. Поверніть шторку у робоче положення, відкрийте повністю дросель, і режим пуску автоматично вимкнеться.

УВАГА! Не витягуйте шнур стартера повністю і не відпускайте ручки стартера, якщо шнур повністю витягнуто. Це може пошкодити інструмент.



УВАГА! Не поміщайте будь-яку частину вашого тіла в зазначену область. дотик може привести до опіків шкіри чи поразки електричним струмом, якщо ковпак свічі запалювання був ушкоджений. Завжди використовуйте рукавички. Не використовуйте інструмент з ушкодженням ковпаком свічки запалювання.

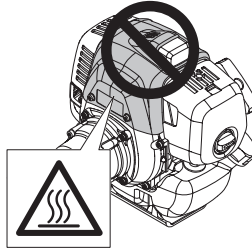

Рукоятки дроселя з фіксатором запуску двигуна:

Установіть дросель у позицію запуску натисканням на фіксатор і тригер дроселя, а потім натисканням на кнопку запуску дроселя (А). Потім відпустіть фіксатор і тригер дроселя та кнопку запуску дроселя. Функція дроселя тепер активована. для перемикання двигуна на холостий хід, натисніть фіксатор і тригер дроселя знову.

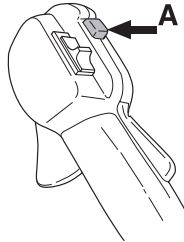

Вимкнення



Зупиніть двигун, вимкнувши запалення.

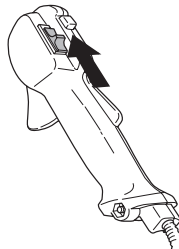

Загальні вказівки для роботи

ВАЖЛИВО!

Ця частина пояснює основні заходи безпеки при роботі з очисними пилками та тримерами. Якщо виникне ситуація, коли Ви будете не впевнені, що робити далі, зупиніться та спитайте поради у фахівця. Зв'яжіться із продавцем або центром обслуговування. Не намагайтеся зробити те, що здається Вам поза межами Ваших можливостей. Слід зрозуміти різницю між зрізанням дерев, косінням трави та підстриганням трави.

Основні правила безпеки



1 Поглядайте довкола:

- Щоб переконатися, що люди, тварини чи будь-що інше не перешкоджатиме в керуванні інструментом.
- Щоб переконатися, що ріжуча насадка або предмети, які можуть відскочити при роботі, не потраплять у людей чи тварин.
- **УВАГА!** Не користуйтеся інструментом, якщо у разі нещасного випадку немає можливості покликати на допомогу.

2 Перевірте робоче місце. Приберіть всі випадкові предмети, такі як каміння, розбите скло, цвяхи, сталеву проволоку, мотузки та ін., які можуть відскочити чи намотатися на ріжучу насадку.

3 Не користуйтеся інструментом в погану погоду - наприклад, в густий туман, сильний дощ, сильний вітер, коли дуже холодно та ін. Робота в погану погоду втомлює, а також створює додаткову небезпеку, наприклад, ожеледь, непередбачуваність напрямку падіння зрізаних дерев та ін.

4 Переконайтеся, що Ви можете безпечно стояти та рухатися. Перевірте, чи навколо немає можливих перешкод (коріння, каміння, гілки, рови та ін.) у випадку, якщо треба буде різко переміститися. Будьте дуже уважні, працюючи на схилах.



- 5 Слідкуйте за рівновагою та стійким положенням. Не прикладайте дуже великих зусиль. Завжди дотримуйтеся правильної дистанції і балансування.
- 6 Завжди тримайте інструмент обома руками. Тримайте інструмент з правого боку Вашого тіла. Не працюйте поблизу гарячих поверхонь. Не працюйте поблизу насадки для різання, що обертається.



- 7 При роботі з очисною пилкою її слід завжди надійно кріпити до ременів. В іншому випадку належне керування нею буде неможливим, а це може привести до травмування користувача чи інших осіб. Ніколи не користуйтеся ременями з несправною системою швидкого звільнення.
- 8 Тримайте ріжучу насадку нижче рівня пояса.
- 9 Перед тим як перейти в інше місце, вимкніть двигун. Переносючи інструмент чи транспортуючи його на будь-яку відстань, встановлюйте на нього захисний чохол.
- 10 Ніколи не кладіть інструмент з працюючим двигуном на землю, хіба що його добре видно.



УВАГА! Ні користувачу, ні будь-кому іншому не дозволяється знімати зрізаний матеріал, поки працює двигун або обертається насадка, оскільки це може спричинити серйозну травму.

Перед тим, як видаляти те, що намоталося на вал ножа, вимкніть двигун та зупиніть ріжучий елемент; в іншому випадку існує небезпека травмування. Зубчаста передача може нагрітися і залишатися гарячою протягом деякого часу. доторкнувшись до неї, можна обпектися.

ТЕХНІКА РОБОТИ



УВАГА! Остерігайтеся предметів, що відскакують. Завжди користуйтеся перевіреним захисним спорядженням для очей. Ніколи не нахиляйтеся через захисний кожух ріжучої насадки. Каміння, сміття та ін. може відскочити і потрапити в очі, спричинивши сліпоту чи серйозну травму.

Сторонні люди повинні знаходитися на безпечній відстані. діти, тварини, споглядачі та помічники повинні перебувати за межами зони безпеки, що становить 15 метрів. негайно вимкніть інструмент, якщо хтось підійде. Ніколи не повертайте інструмент, не перевіривши, чи нікого немає за спиною.

Основні прийоми роботи

Завжди переводить двигун у холостий хід після кожної робочої операції. Тривалі періоди роботи на повну потужність без будь-якого навантаження на двигун можуть призводити до його серйозного ушкодження.



УВАГА! Іноколи між кожухом та ріжучою насадкою потрапляють гілки та трава. Перед тим як видаляти їх, обов'язково зупиніть двигун.



УВАГА! У випадку, якщо інструмент, обладнаний дисковою пилкою чи пилкою для трави, натрапляє на нерухомий предмет, пилку може різко відкинути вбік. Це називається віддача. Віддача може бути достатньо сильною для закручування машини або оператора в будь-якому напрямку і можливої втрати контролю над машиною. Віддача може статися без попередження, якщо машина, затискається, заклинюється або згинається. Віддача частіше відбувається в зонах, де важко побачити матеріал, що обрізається.

Не зрізуйте рослини частиною ножа, що на циферблаті годинника відповідає проміжку між 12 та 3 годинами. Якщо пробувати зрізати рослини цією частиною, то можлива віддача, що спричиняється швидкістю обертання ножа.

- Перед косінням перевірте ділянку, вид місцевості, нахил землі, а також наявність каміння та западин.
- Почніть з найлегшої частини ділянки і викосіть там простір, починаючи з якого працюватимете.
- Працюйте систематично, ідіть вперед, потім назад, викошуючи смугу завширшки 4-5

метрів за один прохід. При такій роботі Ви повністю використовуєте можливості інструменту в обох напрямках і отримуєте зручну та різноманітну ділянку для роботи.

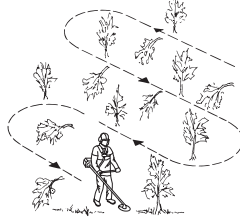

- Викосуйте смугу завдовжки приблизно 75 метрів. Переносьте каністру з паливом по мірі просування роботи.
- На схилі слід працювати вздовж нього. Набагато легше працювати вздовж схилу, аніж вгору-вниз.
- Вибирайте напрям руху так, щоб не переходити через рови та інші перешкоди. Щоб зрізані рослини падали на скошену частину, при виборі напрямку руху слід враховувати вітер.

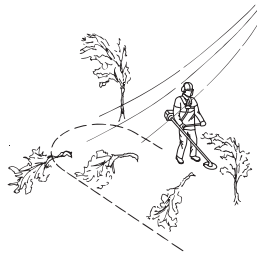

Косіння трави ножем для трави



- Ножами та різцями для трави не можна зрізувати стовбури дерев.
- Ніж для трави використовується для косіння всіх видів високої та грубої трави.
- Траву косять маятниковими рухами з боку в бік - рух справа наліво буде робочим, а зліва направо - зворотним. Ніж повинен косити траву лівим краєм, що на циферблаті годинника відповідає проміжку між 8 та 12 годинами.

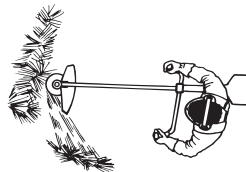

ТЕХНІКА РОБОТИ

- Якщо, скошуючи траву, ніж нахилити трохи вліво, то трава лягатиме в один ряд, що полегшить її збирання, наприклад граблями.
- Намагайтеся працювати в одному ритмі. Стійте впевнено, розставивши ноги. Після зворотного руху пройдіть вперед і знову займіть стійке положення.
- Опорна манжета повинна злегка прилягти на землю. Вона запобігає удару ножа об землю.
- Щоб зменшити небезпеку намотування рослин на ніж, виконуйте такі вказівки:
1Завжди працюйте на повній швидкості.
2Під час зворотного руху не проводьте ножем по вніе зрізаній траві.
- Перед тим як почати збирати зрізану траву, вимкніть двигун, зніміть ремені та покладіть інструмент на землю.

Підстригання трави тримерною головкою



Підстригання

- Тримайте тримерну головку над самою землею під кутом. Підстригання виконується саме кінцем шнуру. Нехай шнур працює з власною швидкістю. Ніколи не притискайте шнур до ділянки, на якій працюєте.



- Шнур легко може викошувати траву та молоді пагони біля стін, огорожі, дерев та бордюрів, хоча він може і пошкодити стовпи огорожі та чутливу кору на деревах і кущах.
- Щоб зменшити небезпеку пошкодження рослин, скоротіть шнур до 10-12 см та зменшіть швидкість двигуна.

Викошування

- При викошуванні видаляють всю непотрібну рослинність. Тримайте тримерну головку над самою землею та нахиліть її. Кінець шнура вдарятиметься об землю, повністю вичищуючи рослинність біля дерев, стовпів, пам'ятників та ін. **УВАГА!** Такий спосіб роботи пришвидшує зношення шнуру.



- Шнур зношується швидше і його слід висувати частіше, коли Ви працюєте на ділянках з камінням, цеглою, бетоном, металевими огорожами та ін., аніж при роботі біля дерев та дерев'яних огорож.
- При підстриганні та викошуванні трави, слід працювати на меншій швидкості (80%), щоб продовжити час нормальної роботи шнуру та зменшити зношення тримерної головки.

Косіння

- Тример є ідеальним рішенням для косіння трави, до якої важко добратися звичайною газонокосаркою. Коли косите, тримайте шнур паралельно до землі. Намагайтеся не притискати тримерну головку до землі, бо це може пошкодити як інструмент, так і газон.

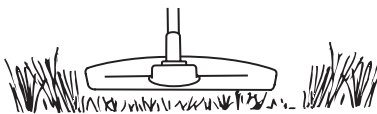

- Косячи траву, не давайте головці постійно торкатися землі. Такий постійний контакт головки з землею може привести до її пошкодження та зношення.

Підмітання

- Струмień повітря, який виникає при обертанні шнуру, можна використати для швидкого та легкого прибирання. Тримайте шнур паралельно до ділянки, яку прибираєте, та введіть інструмент з боку в бік.

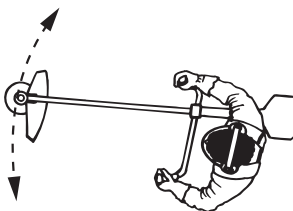

- Щоб отримати найкращі результати при косінні та підмітанні, потрібно працювати на максимальній швидкості.

Карбюратор

Регулювання холостого ходу (Т)

Переконайтеся, що повітряний фільтр чистий. Якщо число обертів холостого ходу є правильним, ріжуча насадка не повинна обертатися. Якщо потрібно регулювання, закрутіть (за годинниковою стрілкою) гвинт регулювання холостого ходу Т, при працюючому двигуні, поки ріжуча насадка не почне обертатися. Відкрутіть (повертайте проти годинникової стрілки) гвинт, поки ріжуча насадка не зупиниться. Число обертів холостого ходу встановлено правильно, якщо двигун працює рівно у всіх положеннях, і є чітка межа щодо швидкості, з якою ріжуча насадка починає обертатися.

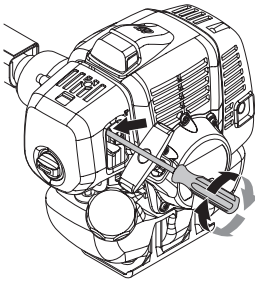

УВАГА! Якщо не вдається відрегулювати швидкість таким чином, щоб ніж зупинився, зверніться до продавця або в центр обслуговування. Не користуйтеся інструментом, поки його добре не відрегулюють або полагождать.

Система охолодження



Щоб запобігти перегріванню двигуна, інструмент обладнано системою охолодження.

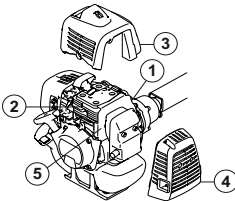

Вона складається з:

- 1 Ребра на маховику.
- 2 Ребер охолодження на циліндрі.

- 3 Кришки циліндру (скеровує холодне повітря на циліндр).
- 4 Кришка глушника
- 5 Платівка глушника

Систему охолодження слід чистити раз на тиждень, а якщо цього вимагають умови, то частіше. Робота з забрудненою або забитою системою охолодження спричинить перегрів двигуна, що призведе до пошкодження циліндру та поршня.

Повітряний фільтр

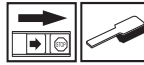

Прочищайте фільтр через кожні 25 годин роботи, а при роботі в місцях, де багато пилу, і частіше.

Переведіть шторку у закрите положення.

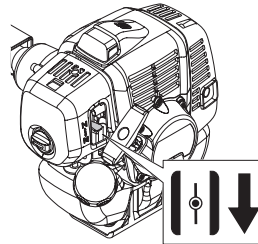

Очистка повітряного фільтра

Зніміть кришку повітряного фільтра. Видаліть пил навколо фільтрів.

Вийміть фільтри.

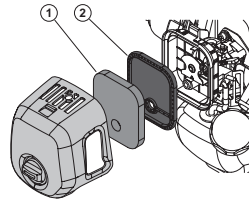

Очистьте губчастий фільтр. (1)

Промийте фільтр у чистій теплій мильній воді.

Перед змащенням фільтра переконайтеся у тому, що він сухий. Змастіть губчастий фільтр моторною оливою Husqvarna для двотактних двигунів.

Помістіть фільтр у поліетиленовий пакет і залийте його мастилом. Струсніть поліетиленовий пакет, щоб розподілити

ТЕХНІЧНЕ ОБСЛУГОВУВАННЯ

мастило. Вичавте надлишок мастила з фільтра усередині поліетиленового пакета і вилийте його перед установкою фільтра в інструмент.

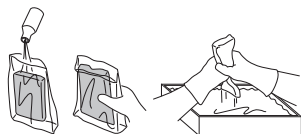

Зверніть увагу:

Ніколи не користуйтеся олією для чотиритактних двигунів. Це може пошкодити губчастий фільтр.

Не використовуйте бензинову суміш! У бензині цього типу не міститься достатньої кількості оливи, тому через кілька годин фільтр стане сухим.

Повстятий фільтр (2)

Очистьте фільтр, обережно постукавши фільтром об долоню або продувши його повітрям зсередини назовні.

Не мийте повстятий фільтр, оскільки через зім'яття фільтр буде стиснуто, а чистка призведе до видалення волокон із фільтра! Неможливо повністю очистити повітряний фільтр, який використовувався протягом довгого часу. Тому час від часу його слід замінювати. Пошкоджений фільтр обов'язково потрібно замінити.

Паливний фільтр

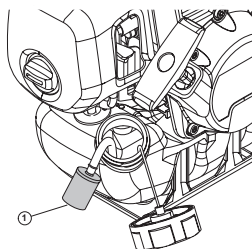

1 Паливний фільтр

Якщо двигун працює за браком палива, перевірте паливну кришку та паливний фільтр на предмет блокування.

Зубчаста передача



На заводі зубчасту передачу наповнюють необхідною кількістю мастила. Однак, перед

використанням інструменту Вам необхідно перевірити, щоб зубчаста передача була заповнена на три чверті мастилом. Використовуйте спеціальне мастило HUSQVARNA.

Як правило, мастило не потрібно змінювати, хіба що у випадку ремонту передачі.

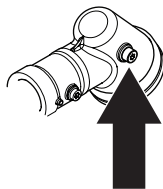

Свічка запалення



На стан свічки запалення впливає:

- Погано відрегульований карбюратор.
- Неякісна паливна суміш (забагато олії або олія невідповідного типу).
- Забруднений повітряний фільтр.

Це все спричиняє утворення відкладень на електродах свічки, що може призвести до проблем у роботі або труднощів при запуску.

Якщо двигун втрачає потужність, його важко запустити або він погано працює на холостому ході, насамперед необхідно перевірити стан свічки запалювання. Якщо свічка запалювання брудна, очистьте її й проконтролюйте, щоб відстань між електродами становила 0,6–0,7 мм. Свічку запалювання слід замінити приблизно через місяць роботи або раніше, якщо виникне така потреба.

0,6 - 0,7 mm

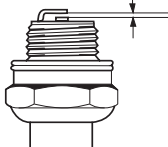

УВАГА! Завжди користуйтеся рекомендованими свічками запалення! Використання невідповідних свічок запалення може призвести до пошкодження поршня/циліндру. Переконайтеся, що свічка запалення має обмежувач напруги.

ТЕХНІЧНЕ ОБСЛУГОВУВАННЯ

Пошук і усунення несправностей

Помилка запуску		
Перевірка	Можлива причина	Спосіб усунення
Кнопка зупинки	Положення 'Stop' (Зупинка)	Переведіть вимикач у положення ввімкнення.
Собачки стартера	Зуби зчеплення	Налаштуйте чи замініть зуби.
		Очистьте область навколо зубів.
		Зверніться до авторизованого сервісного центру.
Паливний бак	Неправильний тип палива	Необхідно злити паливо і залити правильне.
Карбюратор	Регулювання холостого ходу	Відрегулюйте швидкість холостого ходу за допомогою Т-подібного гвинта.
Запалювання (немає іскри)	Свічка запалювання забруднена або волога	Переконайтеся, що свічка запалювання суха та чиста.
	Некоректна відстань між електродами свічки запалювання.	Необхідно очистити свічку запалювання. Перевірте, чи зберігається правильний проміжок між електродами. Переконайтеся, що свічка запалювання має обмежувач напруги.
		Інформація про коректний проміжок між електродами подається у розділі технічних даних.
Свічка запалення	Свічка запалювання від'єднана.	Необхідно затягнути свічку запалювання
Паливний фільтр	Паливний фільтр забився	Замініть паливний фільтр.

Двигун запускається, але його тривала робота неможлива.		
Перевірка	Можлива причина	Рекомендовані дії
Паливний бак	Неправильний тип палива	Необхідно злити паливо і залити правильне.
Карбюратор	Двигун неправильно працює на холостому ході.	В такому випадку зверніться за допомогою до вашого агента по обслуговуванню.
Повітряний фільтр	Повітряний фільтр забився	Прочистіть повітряний фільтр.
Паливний фільтр	Паливний фільтр забився	Замініть паливний фільтр.

ТЕХНІЧНЕ ОБСЛУГОВУВАННЯ

Графік проведення технічного обслуговування

подаємо перелік заходів технічного обслуговування, які слід виконувати. Більшість пунктів описана у частині "Технічне обслуговування". Користувач повинен виконувати лише ті заходи з технічного обслуговування, які описано у Посібнику користувача. Більш серйозні роботи повинні виконуватися працівниками відповідних центрів обслуговування.

Технічне обслуговування	Щоденне технічне обслуговування	Щотижневе обслуговування	Щомісячне обслуговування
Прочистіть зовнішні частини інструмента.	X		
Переконайтеся, що ремені не пошкоджені.	X		
Переконайтеся в тім, що запобіжник тригера дроселя й дросель працюють правильно з точки зору безпеки	X		
Перевірте, щоб рукоятка й і важіль керування були неушкоджені й захищені правильно.	X		
Перевірте, щоб вимикач працював правильно.	X		
Перевірте, щоб ріжуча насадка не оберталася на холостому ході.	X		
Почистіть повітряний фільтр. Замініть в разі потреби.	X		
Перевірте, чи кожух не пошкоджений та чи на ньому немає тріщин. Замініть кожух, якщо він зазнав удару або має тріщину.	X		
Переконайтеся, що ніж правильно відцентрований, гострий і не тріснув. Зміщений від центру ніж викликає вібрацію, що може призвести до ушкодження інструменту.	X		
Переконайтеся, що головка тримера неушкоджена і не розколота. Замініть головку тримера за потреби.	X		
Перевірте, щоб фіксуюча гайка ріжучого обладнання була достатньо закручена.	X		
Перевірте, щоб чохол для транспортування ножа був неушкоджений і що він повинен бути захищений правильно.	X		
Перевірте, щоб гайки і гвинти були добре затягнуті.	X		
Перевірте, щоб не було ніяких витоків палива з двигуна, бака чи паливopроводів.	X		
Перевірте стартер і трос стартера.		X	
Перевірте, щоб елементи амортизації коливань не були ушкоджені.		X	
Прочистіть зовнішню частину свічки запалювання. Витягніть її та перевірте проміжок між електродами. Відрегулюйте відстань до 0,6–0,7 мм чи замініть свічку запалювання. Переконайтеся, що свічка запалювання має обмежувач напруги.		X	
Прочистіть систему охолодження інструмента.		X	
Прочистіть зовнішню сторону карбюратора й простір довкола нього.		X	
Перевірте, щоб зубчаста передача була заповнена на три чверті мастилом. За потреби заповніть її, використовуючи спеціальне мастило.		X	
Необхідно очистити глушник.			X
Перевірте, щоб паливний фільтр не містив домішок і на шлангу подачі палива не було тріщин чи інших дефектів. Замініть в разі потреби.			X
Перевірте всі кабелі й з'єднання.			X
Перевірте зчеплення, пружини зчеплення й барабан зчеплення на знос. Замініть у разі потреби в центрі обслуговування.			X
Замініть свічу запалення. Переконайтеся, що свічка запалення має обмежувач напруги.			X

ТЕХНІЧНІ ХАРАКТЕРИСТИКИ

Технічні дані

Технічні дані	531RS	541RS	541RST
Двигун			
Об'єм циліндрів, см ³	33,6	41,5	41,5
діаметр розточення циліндра двигуна, мм	36	40	40
Хід, мм	33	33	33
Число оборотів на холостому ході, обертів за хвилину	2500	2500	2500
Рекомендована найвища швидкість обертання на холостому ході, обертів за хвилину	12000	12000	12000
Швидкість вихідного валу, обертів за хвилину	8570	8570	8570
Максимальна потужність двигуна, у відповідності зі стандартом ISO 8893, кіловат/ обертів за хвилину	1,2/7000	1,6/7000	1,6/7000
Система запалення			
Свічка запалення	NGK BPMR 7A	NGK BPMR 7A	NGK BPMR 7A
Відстань між електродами, мм	0,6-0,7	0,6-0,7	0,6-0,7
Система подачі палива й мастил			
Ємність паливного бака, літр	0,74	0,94	0,94
Вага			
Маса без палива, різального устаткування й пасової підвіски, кг	6,9	7,1	7,3
Шумові викиди (дивися примітку 1)			
Рівень звукової потужності, вимірний у дБ (A)	107	107	107
Рівень звукової потужності, гарантований L _{WA} дБ (A)	108	109	109
Рівні шуму (дивися примітку 2)			
Еквівалентний рівень шумового тиску у вусі оператора, вимірний у відповідності зі стандартами EN ISO 11806 і ISO 22868, дБ(A):			
Обладнано голівкою тримера (оригінальна деталь)	90	94	94
Обладнано ножом для трави (оригінальна деталь)	89	95	95
Рівні вібрації (дивись примітку 3)			
Еквівалент рівнів вібрації (a _{hv,eq}) у рукоятках, вимірний відповідно до стандартів EN ISO 11806 та ISO 22867, м/с ²			
Обладнано голівкою тримера (оригінальна деталь), права/ліва	2,8/3,0	3,1/2,8	5,6/5,1
Обладнано ножом для трави (оригінальна деталь), правий/лівий	4,2/4,0	4,5/5,0	7,1/6,3

Примітка 1: Рівень викидів шуму у навколишнє середовище, що вимірюється силою звуку (L_{WA}) відповідає директиві ЄС 2000/14/ЄС. Заявлений рівень звукової потужності даної машини було заміяно під час роботи оригінальної шини пилки, що дає найбільший рівень шуму. Різниця між гарантованим та вимірним рівнем звукової потужності полягає в тому, що гарантований рівень звукової потужності також враховує розкид у результатах вимірювання та відміни між різними машинами однієї тієї ж моделі згідно з Директивою 2000/14/ЄС.

Примітка 2: Заявлені дані про еквівалент рівня шумового тиску даної машини містять типовий статистичний розкид (стандартне відхилення) у 2,5 дБ (A).

Примітка 3: Заявлені дані про еквівалент рівня вібрації даної машини містять типовий статистичний розкид (стандартне відхилення) у 1,5 м/с².

ТЕХНІЧНІ ХАРАКТЕРИСТИКИ

дозволені аксесуари	Тип	Захисний кожух ріжучої насадки, Арт. №
Ніж для трави/різець для трави	Мульти 255-3 (переріз 255 мм, 3 зуби)	537 33 16-03
	Грас 275-4 (переріз 275 мм, 4 зуби)	537 33 16-03
	Мульти 300-2 (переріз 300 мм, 2 зуби)	537 33 16-03
	Мульти 330-2 (переріз 330 мм, 2 зуби)	537 33 16-03
Пластмасові ножі	Tricut f 300 (окремі леза мають номер частини 531 01 77-15)	537 33 16-03
Тримерна голівка	T35, T35x (шнур Ø 2,4 – 3,0 мм)	537 33 16-03
	S35 (шнур Ø 2,4 – 3,0 мм)	537 33 16-03
	T45x (шнур Ø 2,7 – 3,3 мм)	537 33 16-03
	T55x (шнур Ø 2,7 – 3,3 мм)	537 33 16-03
	S II	537 33 16-03
Опорна манжета	Установлений	-

Декларація відповідності стандартам Європейського Союзу

Назва видавця: Husqvarna AB, SE-561 82 Huskvarna, Швеція, телефон: +46-36-146500.

Компанія Husqvarna AB бере на себе повну відповідальність за виріб, що є предметом цієї декларації: тример та (або) кушоріз із бензиновим двигуном, на платформах G45L і G35L моделі Husqvarna 541RS, 541RST і 531RS із серійними номерами, що датуються 2017 р. і пізніше. Номер платформи, номер моделі, рік випуску та відповідний серійний номер зазначено на заводській паспортній табличці.

Вищезазначений об'єкт декларації відповідає вимогам Директиви Ради ЄС:

- від 17 травня 2006 р. 'стосовно механічного обладнання' 2006/42/ЄС.
- від 26 лютого 2014 року. "про електромагнітну сумісність" 2014/30/EU.
- від 8 травня 2000 р. "про шумові викиди в навколишнє середовище" 2000/14/ЄС.
- від 14 грудня 2005 р. «Про шумове забруднення навколишнього середовища» 2005/88/PE.

Згідно з Додатком V, заявлені шумові характеристики вказані у розділі технічних даних посібника з експлуатації.

Вироби відповідають таким стандартам: EN ISO 11806-1:2011, EN ISO 14982:2009, EN ISO 12100:2010 C1SPR 12:2007+A1:2009

Компанія THV Rheinland LGA Products GmbH, зареєстрована за адресою Tillystrasse 2, D-90431 Nuernberg, Germany, 0197, (Нюрнберг, Німеччина), виконала добровільну перевірку від імені компанії Husqvarna AB, і видала їй AM50391783 (541RS, 541RST), AM50391781 (531RS) – сертифікат відповідності нормам директиви Ради ЄС 2006/42/ЄС «Про машини та механізми». Цей сертифікат діє для всіх місць виробництва та країн-виробників, зазначених на виробі. Тример та (або) кушоріз, що постачається, жодним чином не відрізняється від зразка, що пройшов випробування.

Husqvarna AB, Huskvarna, Швеція. 2017-08-01



Per Gustafsson, директор з питань розвитку (Уповноважений представник компанії Husqvarna AB, що відповідає за технічну документацію).

Tri Cut



1

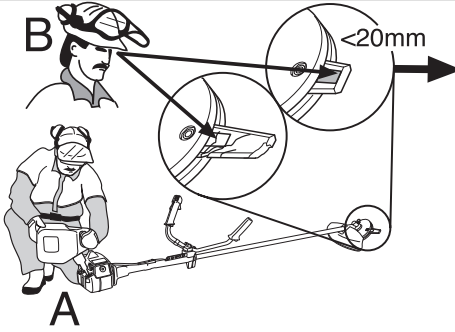

2

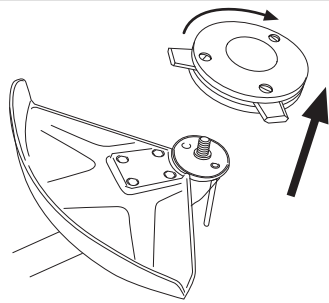

3

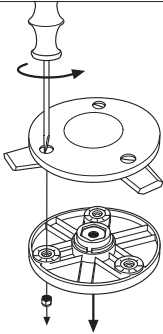

4

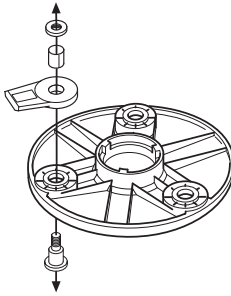

5

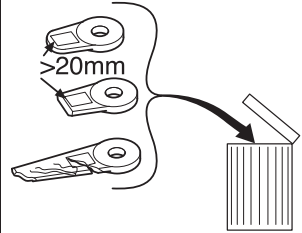

6

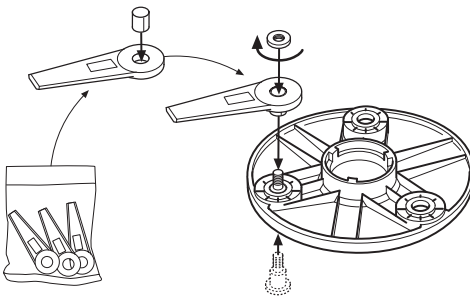

7

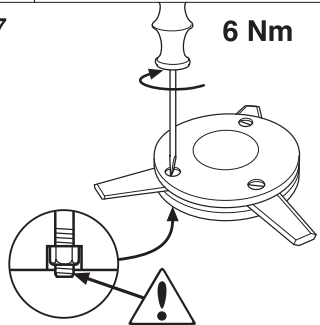

8

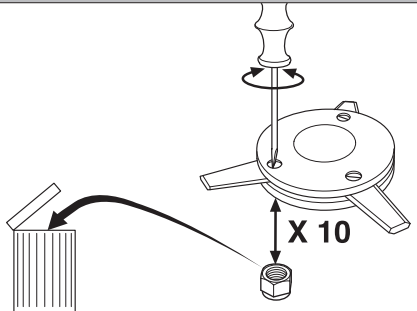
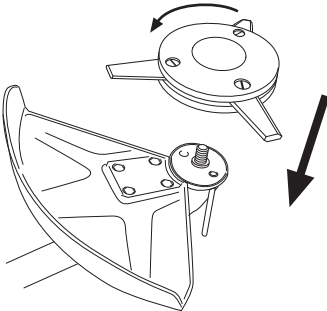

S35

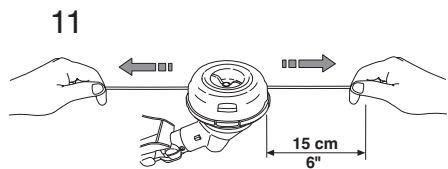
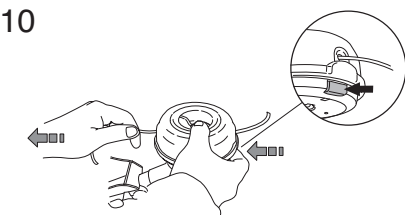
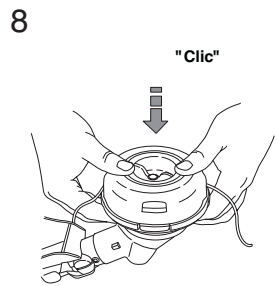
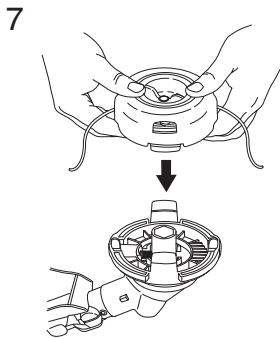
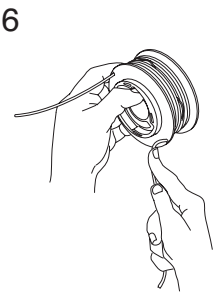
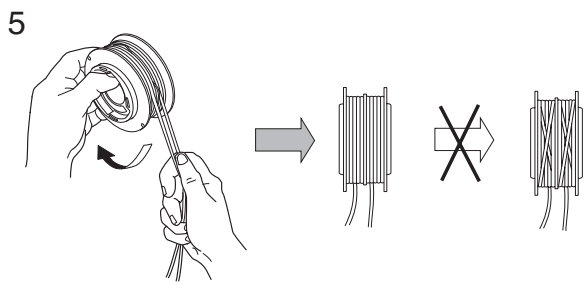
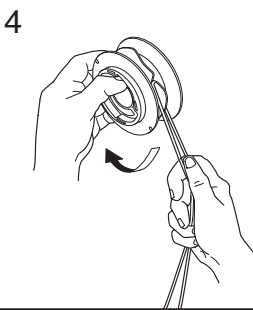
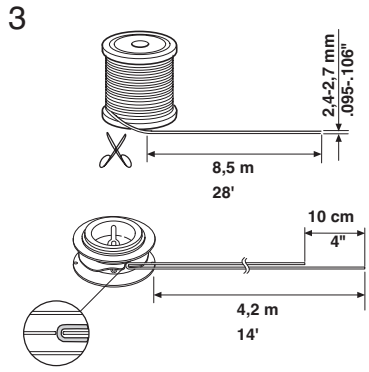
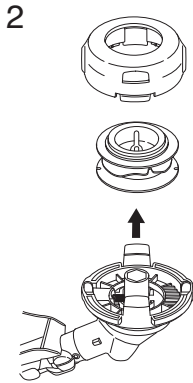
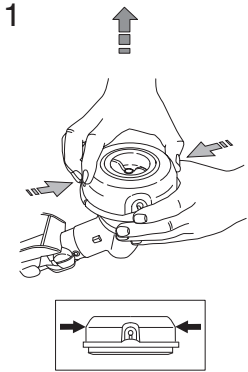

S35



1

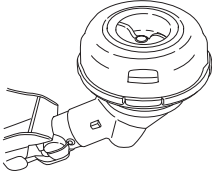

2

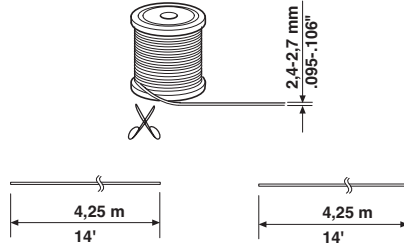

3

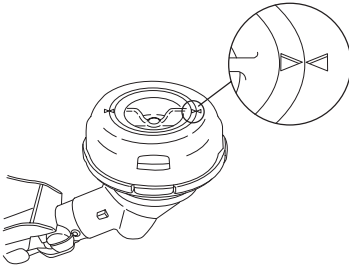

4

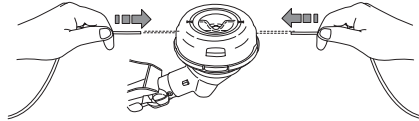
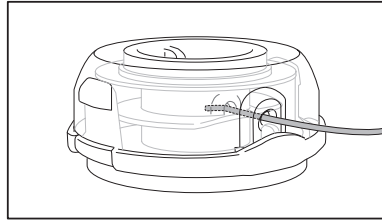

5

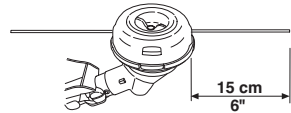
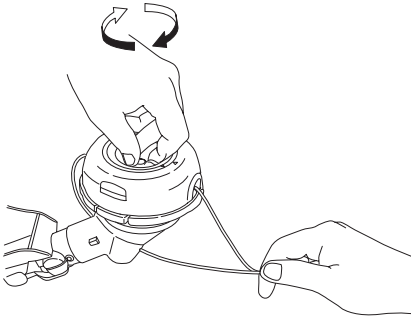

A

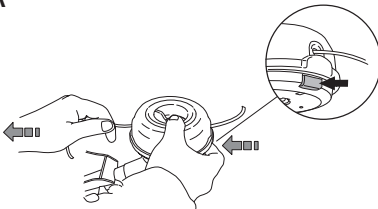

B

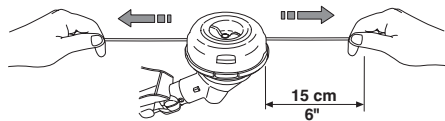

T35, T35x

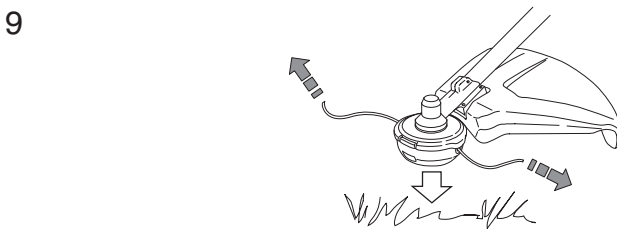
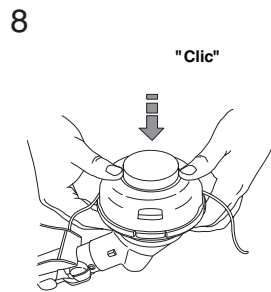
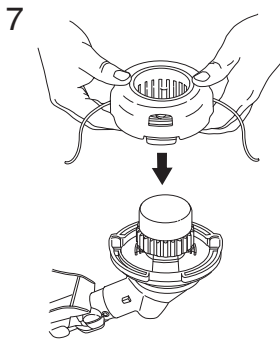
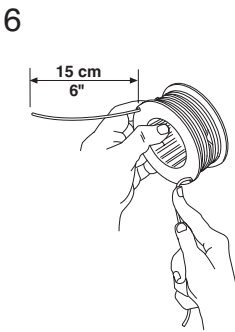
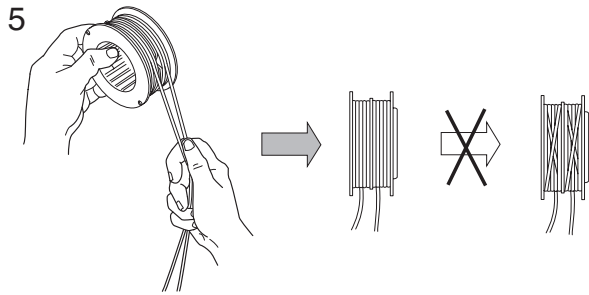
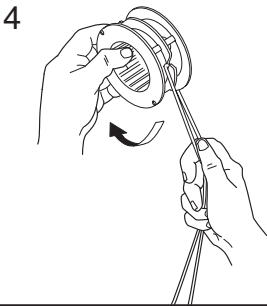
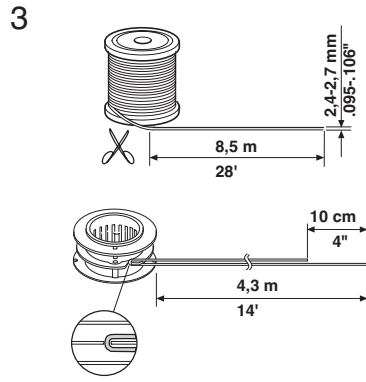
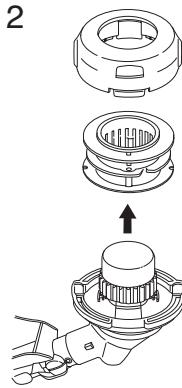
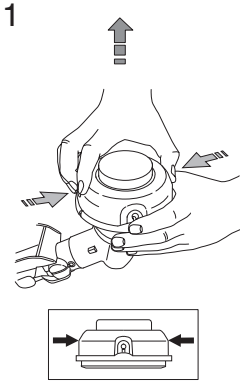

T45, T45x



1

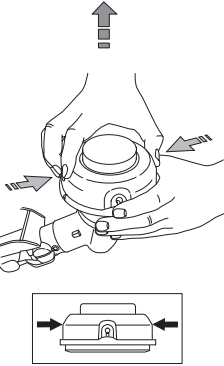

2

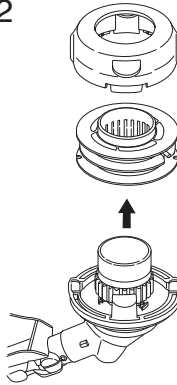

3

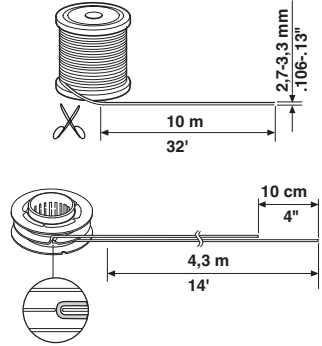

4

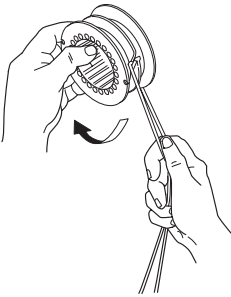

5

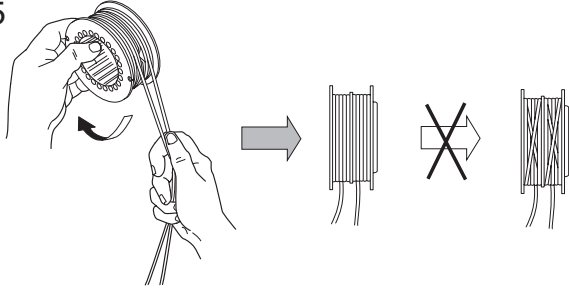

6

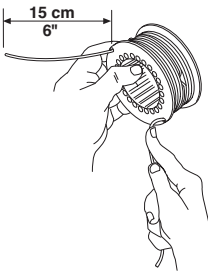

7

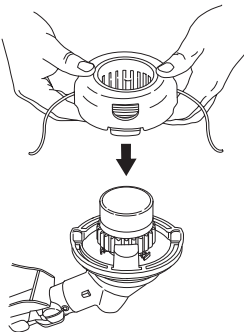

8

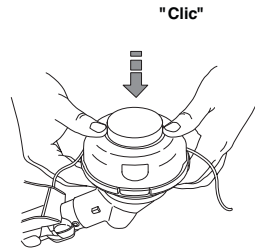

9

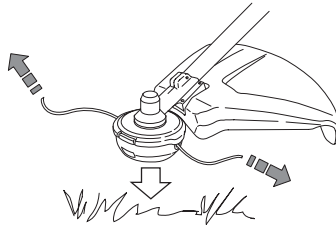

T55x



1

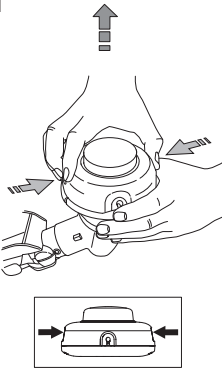

2

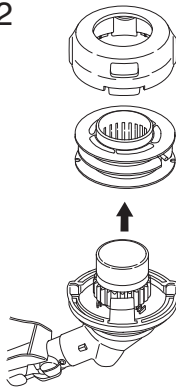

3

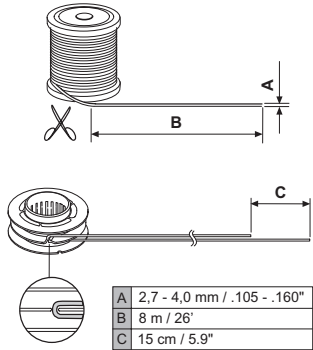

4

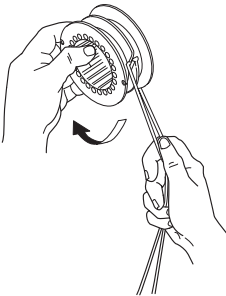

5

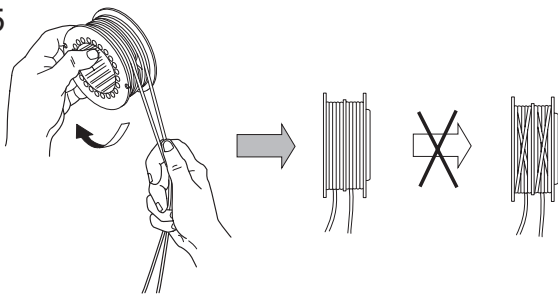

6

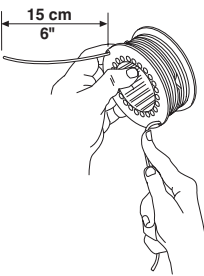

7

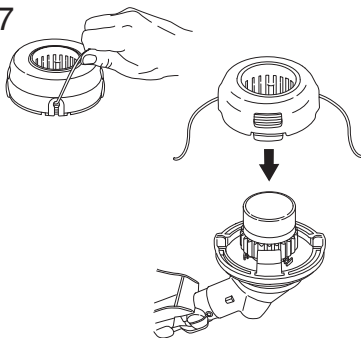

8

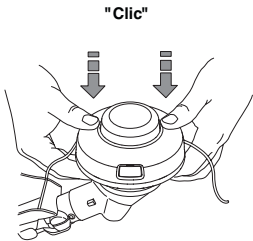

9

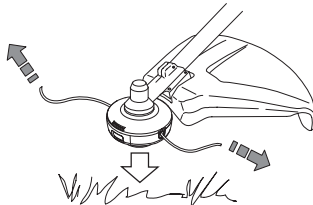

Trimmy SII



1

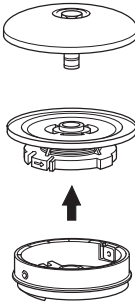
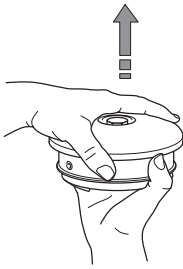

2

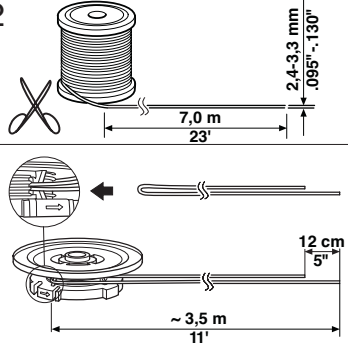

3

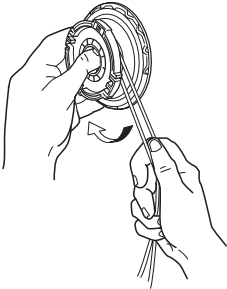

4

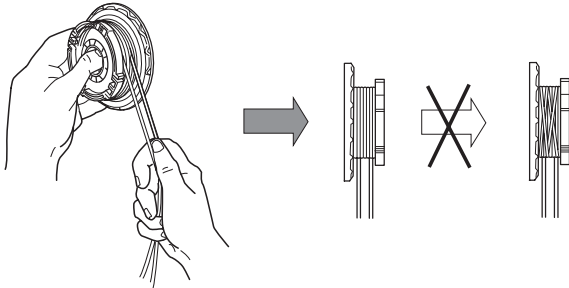

5

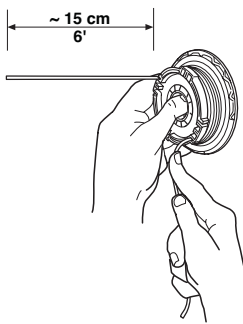

6

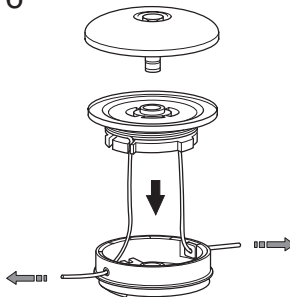

7

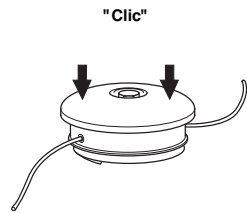

8

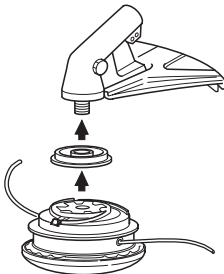

9

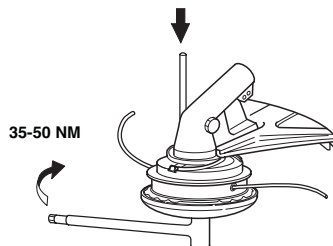

Trimmy SII

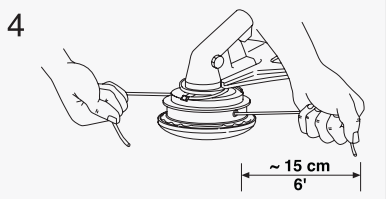
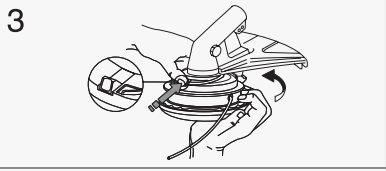
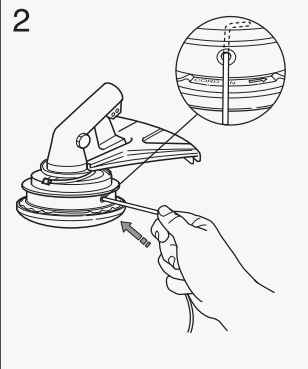
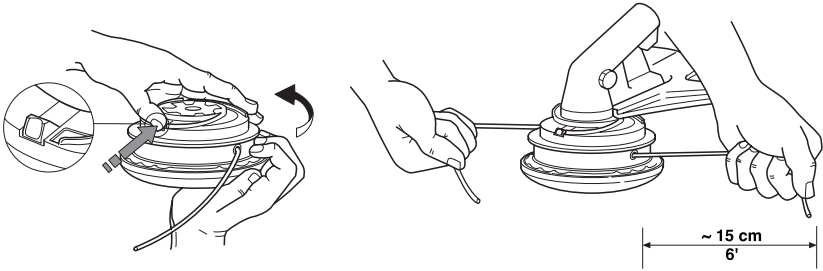

Original instructions
Instrucciones originales
Instruções originais
Оригинальные инструкции
Оригінальні інструкції

1141049-94



2018-09-27